

SAMSUNG Flip

Руководство пользователя

WM55B WM65B WM75B WM85B

Цвет и дизайн изделия зависят от модели, а содержимое руководства может изменяться без предварительного уведомления с целью усовершенствования.

Рекомендуется использовать это изделие не более 12 часов в день. Использование изделия более 12 часов в день может привести к аннулированию гарантии.

В следующих случаях может взиматься плата за обслуживание:

- (a) если специалист прибудет на вызов, но не обнаружит неисправности изделия (это возможно, если вы не ознакомились с руководством пользователя);
- (b) если вы передадите изделие в ремонтный центр, но специалисты центра не обнаружат никаких дефектов (это возможно, если вы не ознакомились с руководством пользователя).

Вы будете проинформированы о размере платы за обслуживание до визита специалиста.

Содержание

Перед использованием изделия

Меры безопасности	4
Предупреждающие символы	4
Хранение	5
Электрическая часть и безопасность	5
Установка	5
Эксплуатация	6
Меры предосторожности при использовании	8

Подготовка

Проверка компонентов	9
Элементы	10
Порты	12
Док-станция	14
Порты	15
Кнопки	16
Перед установкой (руководство по установке)	17
Установка настенного крепления на вертикальную стену	20
Установка настенного крепления на наклонную стену	20
Установка настенного кронштейна	21
Использование комплекта для крепления на стену	21
Характеристики комплекта для крепления на стену (VESA)	22
Подключение к сети	23
Настройки параметров сети (проводное подключение)	23
Настройки параметров сети (беспроводное подключение)	25

Письмо

Что такое ролик?	27
Режим ручки	28
Элементы экрана	28
Рисование	29
Удаление	29
Использование простого меню	29
Режим кисти	30
Элементы экрана	30
Меню	31
Браузер роликов	32
Просмотр страницы	33
Выключить/Включить замечания	34
Использование инструментов Выбрать	35

Содержание

ИМПОРТ

Подключение к мобильному устройству	37
Подключение с помощью Smart View или Screen Mirroring	37
Подключение к компьютеру	37
Подключение с использованием кабеля	38
Подключение с использованием OPS (приобретается отдельно)	39
Подключение с помощью функции «Беспроводной дисплей»	39
Подключение с помощью SMARTVIEW+	40
Подключение к Интернету	41
Прочтите перед использованием функции ИНТЕРНЕТ	41
Подключение к WORKSPACE	42
Импорт из USB-устройства	42
Окно источника	43
Просмотр документа	44
Просмотр изображения	45
Просмотр видеозаписей	46

ЭКСПОРТ

Отправка электронных сообщений	48
Печать	49
Установка Flip Printing Software	49
Установка принтера	49
Экспорт на USB-устройство	51
Экспорт из сетевого диска	51
Отправка на мобильное устройство	52
Общий доступ к экрану	52

НАСТРОЙКИ

Подключить	53
Anynet+ (HDMI-CEC)	54
Локальная адресная книга	56
Система	62
Изображение	65
Поддержка	67

Руководство по поиску и устранению неисправностей

Проблемы и решения	68
--------------------	----

Технические характеристики

Общие	74
Предустановленные режимы синхронизации	76

Приложение

Ответственность за платные услуги (стоимость услуг для клиентов)	77
В изделии не обнаружено неисправностей	77
Повреждение изделия по вине клиента	77
Прочее	77
Предотвращение появления остаточного изображения	78
Что такое остаточное изображение?	78
Рекомендуемые меры по предотвращению	78
Лицензия	78





Глава 01

Перед использованием изделия

Меры безопасности

Приведенные ниже инструкции по технике безопасности позволят обеспечить вашу личную безопасность и предотвратить повреждение имущества. Внимательно прочитайте следующую информацию для обеспечения надлежащего использования изделия.







Предупреждающие символы

Символ	Название	Значение
	Предупреждение	Несоблюдение инструкций может привести к травмированию или смертельному исходу.
	Осторожно	Несоблюдение инструкций может привести к травмам или причинению материального ущерба.
	Запрещение	НЕ предпринимайте попыток.
	Инструкция	Следуйте указаниям.

ОСТОРОЖНО

ОПАСНОСТЬ ПОРАЖЕНИЯ ТОКОМ! НЕ ОТКРЫВАТЬ!

ОСТОРОЖНО: ЧТОБЫ ИЗБЕЖАТЬ ПОРАЖЕНИЯ ЭЛЕКТРИЧЕСКИМ ТОКОМ, НЕ ОТКРЫВАЙТЕ КРЫШКУ (ЗАДНЮЮ КРЫШКУ). ВНУТРИ УСТРОЙСТВА НЕТ ЧАСТЕЙ, ОБСЛУЖИВАНИЕ КОТОРЫХ МОЖЕТ ПРОИЗВОДИТЬСЯ ПОЛЬЗОВАТЕЛЕМ. ВСЕ ОПЕРАЦИИ ПО ОБСЛУЖИВАНИЮ ДОЛЖНЫ ВЫПОЛНЯТЬСЯ ТОЛЬКО КВАЛИФИЦИРОВАННЫМИ СПЕЦИАЛИСТАМИ.

	Этот символ свидетельствует о том, что внутри изделия имеется высокое напряжение. Любой контакт с деталями внутри изделия представляет опасность.		Напряжение переменного тока: номинальное напряжение, обозначенное этим символом, соответствует напряжению переменного тока.
	Этот символ обозначает, что к изделию прилагается важный документ, касающийся его эксплуатации и технического обслуживания.		Напряжение постоянного тока: номинальное напряжение, обозначенное этим символом, соответствует напряжению постоянного тока.
	Изделие класса II: этот символ означает, что данное изделие не требует заземления. Если на изделии с силовым проводом этот символ отсутствует, НЕОБХОДИМО предусмотреть надежное соединение с защитным заземлением.		Осторожно. Перед использованием ознакомьтесь с инструкциями: этот символ призывает пользователей ознакомиться со сведениями о безопасности, приведенными в руководстве пользователя.

Хранение

Глянцевая поверхность монитора требует особого ухода. Не используйте вблизи него ультразвуковой увлажнитель воздуха, который может оставить на изделии белые пятна.

 Если требуется чистка внутренних частей изделия, обратитесь в сервисный центр (платная услуга).

Электрическая часть и безопасность

Предупреждение

-  Не используйте поврежденный кабель или вилку питания либо ненадежно закрепленную розетку.

В противном случае возможно поражение электрическим током или возгорание.

-  Не подключайте несколько изделий к одной розетке.

Перегрев розетки электросети может стать причиной возгорания.

-  Не трогайте кабель питания влажными руками. При несоблюдении этого требования возможно поражение электрическим током.

-  Не перегибайте и не натягивайте кабель питания. Не оставляйте кабель питания под тяжелыми предметами.

Повреждение кабеля может стать причиной возгорания или поражения электрическим током.

-  Не прокладывайте кабель питания и не устанавливайте изделие рядом с источниками тепла.

Это может привести к возгоранию или поражению электрическим током.

-  Полностью вставляйте вилку, чтобы она была надежно зафиксирована. Ненадежное соединение может стать причиной возгорания.

-  Кабель питания следует подключать к заземленной розетке (только устройства с изоляцией типа 1).

В противном случае возможно поражение электрическим током или травмирование.

-  С помощью сухой ткани удалите пыль вокруг контактов вилки питания или розетки.

Накопившаяся пыль может привести к возгоранию.

Осторожно

-  Не отключайте кабель питания во время использования изделия.

Возможно повреждение изделия или поражение электрическим током.

-  Используйте только кабель питания, прилагаемый к изделию Samsung. Не используйте кабель питания с другими изделиями.

Это может привести к возгоранию или поражению электрическим током.

-  При подключении кабеля питания оставляйте свободный доступ к розетке. При возникновении проблем с изделием отключите кабель питания, чтобы обесточить изделие.

-  При отключении кабеля питания от розетки держите его за вилку.

В противном случае возможно поражение электрическим током или возгорание.

Установка

Предупреждение

-  НЕ ПОМЕЩАЙТЕ СВЕЧИ, СРЕДСТВА, ОТПУГИВАЮЩИЕ НАСЕКОМЫХ, ИЛИ СИГАРЕТЫ НА ИЗДЕЛИЕ. НЕ УСТАНАВЛИВАЙТЕ ИЗДЕЛИЕ РЯДОМ С ИСТОЧНИКАМИ ТЕПЛА.

Накопившаяся пыль может привести к возгоранию.

-  Не устанавливайте изделие в плохо вентилируемых местах, например на книжных полках или в шкафах.

Повышенная температура внутри изделия может стать причиной возгорания.

-  Не устанавливайте изделие на нестабильные или вибрирующие поверхности (ненадежно закрепленные полки, наклонные поверхности и т. д.).

- Возможно падение и повреждение изделия и / или получение травмы.
- Использование изделия в местах с повышенной вибрацией может стать причиной повреждения изделия или возгорания.

 Не подвергайте изделие воздействию прямых солнечных лучей или тепла, не размещайте его возле горячих объектов, например печей.

Возможно сокращение срока службы изделия или возгорание.

 Не устанавливайте изделие в местах, доступных маленьким детям.

- Изделие может упасть и травмировать детей.
- Так как передняя часть изделия тяжелее, устанавливайте изделие на ровную устойчивую поверхность.

 Пищевое масло, например соевое, может повредить изделие или привести к его деформации. Не устанавливайте изделие в кухне или неподалеку от кухонного стола.

 Установка настенного крепления должна выполняться квалифицированным специалистом.

- Установка неспециалистом может стать причиной травм.
- Используйте только утвержденные подставки.

 Расстояние между изделием и стеной должно составлять не менее 10 см для обеспечения вентиляции.

Повышенная температура внутри изделия может стать причиной возгорания.

 Пластиковую упаковку следует хранить в месте, недоступном детям.

Вследствие контакта с упаковкой дети могут задохнуться.

 Не устанавливайте изделие в транспортных средствах или в местах с повышенной запыленностью, влажностью (капающая вода и т. д.), содержанием в воздухе масляных веществ или дыма.

Это может привести к возгоранию или поражению электрическим током.

Осторожно

 Не кладите изделие лицевой стороной вниз.

Возможно повреждение экрана.

 Не уроните изделие во время его перемещения.

Невыполнение этого условия может стать причиной повреждения изделия или травм.

 Аккуратно разместите изделие на поверхности.

Невыполнение этого условия может стать причиной повреждения изделия или травм.

 Установка изделия в неподходящих местах (в местах, характеризующихся наличием большого количества мелкодисперсной пыли, химических веществ, высокой влажности или повышенной температуры, или в местах, где изделие должно непрерывно работать в течение длительного времени) может серьезно сказаться на его работе.

При установке изделия в таких местах следует проконсультироваться в сервисном центре Samsung.

 Это изделие использует инфракрасный (ИК) сигнал. Если поблизости находятся инфракрасные пульты дистанционного управления или сильные источники света, могут возникать ошибки распознавания касаний.

 Установка электронных устройств (кондиционеров, телевизоров и т. п.), использующих инфракрасные сигналы схожей длины волны, над, под изделием или с любой его стороны может создавать помехи сигналу. Это может мешать корректной работе пультов дистанционного управления. В таком случае переместите изделие в место без помех сигналу.







 Устройствами Samsung (в том числе кондиционерами и телевизорами) можно управлять через приложение SmartThings, если они поддерживают его. Для кондиционеров также можно приобрести проводной пульт дистанционного управления и установить его отдельно.







Эксплуатация

Предупреждение









 Внутри изделия есть детали, находящиеся под высоким напряжением. Никогда не разбирайте, не чините и не модифицируйте изделие самостоятельно.

- Это может привести к возгоранию или поражению электрическим током.
- Для выполнения ремонта обратитесь в сервисный центр Samsung.

-  Не позволяйте детям повисать на изделии или забираться на него.
Дети могут получить повреждения или серьезные травмы.
-  Если вы уроните изделие или оно будет повреждено, выключите изделие при помощи выключателя питания и отсоедините кабель питания. Затем обратитесь в сервисный центр Samsung.
Если продолжить использования изделия, возможно возгорание или поражение электрическим током.
-  Не помещайте тяжелые объекты или привлекательные для детей предметы (игрушки, сладости и т. д.) на изделие.
Изделие или тяжелые объекты могут упасть, если дети попытаются достать игрушки или сладости, что может привести к серьезным травмам.
-  Не перемещайте изделие, взявшись за кабель питания или любой другой кабель.
Повреждения кабеля может стать причиной повреждения изделия, поражения электрическим током или возгорания.
-  Не поднимайте и не передвигайте изделие за кабель питания или любой другой кабель.
Повреждения кабеля может стать причиной повреждения изделия, поражения электрическим током или возгорания.
-  Следите за тем, чтобы вентиляционные отверстия не были заблокированы, например скатертью или занавеской.
Повышенная температура внутри изделия может стать причиной возгорания.
-  Не вставляйте металлические предметы (спицы, монеты, заколки и т. д.) или легковоспламеняющиеся предметы (бумагу, спички и т. д.) в изделие (через вентиляционные отверстия или порты ввода-вывода и т. д.).
 - При попадании в изделие воды или других посторонних веществ выключите изделие и отключите кабель питания от сетевой розетки. Затем обратитесь в сервисный центр Samsung.
 - Это может стать причиной повреждения изделия, поражения электрическим током или возгорания.

-  Не ставьте на изделие емкости с водой (вазы, горшки, бутылки и т. д.) или металлические предметы.
 - При попадании в изделие воды или других посторонних веществ выключите изделие и отключите кабель питания от сетевой розетки. Затем обратитесь в сервисный центр Samsung.
 - Это может стать причиной повреждения изделия, поражения электрическим током или возгорания.
-  При перемещении изделия отключите выключатель питания и отсоедините кабель питания и все остальные подключенные кабели.
Повреждение кабеля может стать причиной возгорания или поражения электрическим током.
-  Если изделие издает странный звук, выделяет запах гари или дым, немедленно отключите кабель питания и обратитесь в сервисный центр Samsung.
В противном случае возможно поражение электрическим током или возгорание.
-  Во время грозы выключайте изделие и отсоединяйте кабель питания от розетки.
Это может привести к возгоранию или поражению электрическим током.
-  Не роняйте предметы на изделие и не подвергайте его ударным воздействиям.
Это может привести к возгоранию или поражению электрическим током.
-  При утечке газа не касайтесь изделия или вилки кабеля питания. Немедленно проветрите помещение.
Искры могут стать причиной взрыва или возгорания.
-  Не пользуйтесь воспламеняющимися аэрозольными спреями или огнеопасными веществами рядом с изделием и не храните их вблизи него.
Это может стать причиной взрыва или возгорания.

Осторожно

-  Не используйте увлажнители воздуха или печи рядом с изделием.
Это может привести к возгоранию или поражению электрическим током.
-  Не касайтесь экрана, если изделие работает уже в течение длительного времени, поскольку экран сильно нагревается.
-  Не кладите на изделие тяжелые предметы.
Невыполнение этого условия может стать причиной повреждения изделия или травм.
-  Оставление на экране неподвижного изображения в течение долгого времени может привести к появлению остаточного изображения или дефектных пикселей.
Если вы не собираетесь пользоваться изделием в течение длительного времени, включите режим энергосбережения или экранную заставку с изменяющимся изображением.
-  Отключайте кабель питания от сетевой розетки, если вы не планируете использовать изделие в течение длительного времени (отпуск и т. д.).
Собравшаяся пыль и нагрев могут стать причиной возгорания, поражения электрическим током или утечки тока.
-  Задайте рекомендованные для изделия разрешение и частоту обновления экрана.
В противном случае возможно ухудшение зрения.
-  Если смотреть на экран с близкого расстояния в течение длительного времени, возможно ухудшение зрения.
-  После каждого часа использования изделия следует дать глазам отдохнуть не менее пяти минут.
Это позволит снизить утомление глаз.
-  Мелкие аксессуары следует хранить в месте, недоступном детям.

Меры предосторожности при использовании

Использование поставляемого пера с нагрузкой, превышающей 2,5 кг, может привести к появлению царапин на защитном стекле.

Использование шариковой ручки вместо поставляемого пера, может привести к загрязнению экрана чернилами или к его повреждению.

Не используйте грязную щетку, чтобы избежать повреждения экрана.

 Мы рекомендуем использовать поставляемое перо. Не используйте вместо пера другие предметы с заостренным концом.

 При появлении пыли или грязи на защитном стекле от поставляемого пера, очистите поверхность согласно нижеприведенным инструкциям.

Очистка внешней поверхности и экрана

Сначала протрите поверхность слегка влажной, мягкой тканью, а затем вытрите сухой тканью.

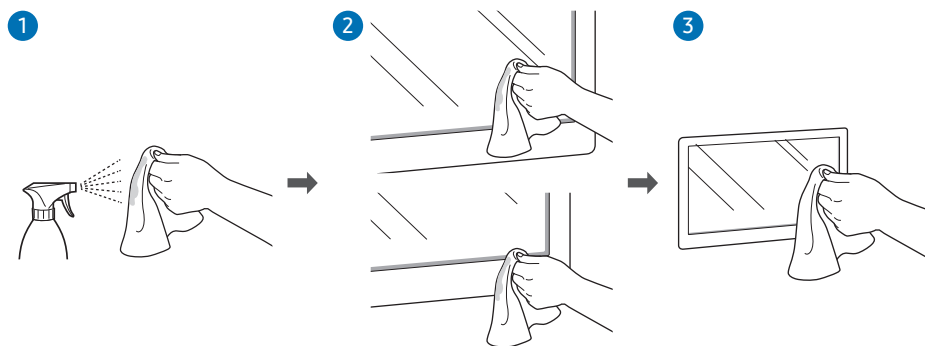

Глава 02

Подготовка

Проверка компонентов

Если какие-либо из компонентов отсутствуют, обратитесь к поставщику, у которого было приобретено изделие.

Внешний вид компонентов может отличаться от показанного на рисунке.

См. руководство по установке WMB-подставки или настенного крепления (доступно для дополнительной покупки).



Краткое руководство по установке



Гарантийный талон
(недоступно в некоторых регионах)



Брошюра с информацией о стандартах соответствия требованиям



Использованное электрическое и электронное оборудование

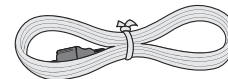

Кабель питания

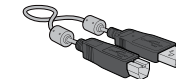

Кабель USB



Перо (2 шт)



Адаптер для настенного крепления (4 шт.)
(Поддерживаемые модели: WM75B)

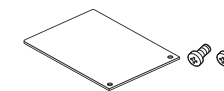

Крышка для разъемов, винт (M4 × L10) (2 шт.)
(Поддерживаемые модели: WM55B, WM65B)





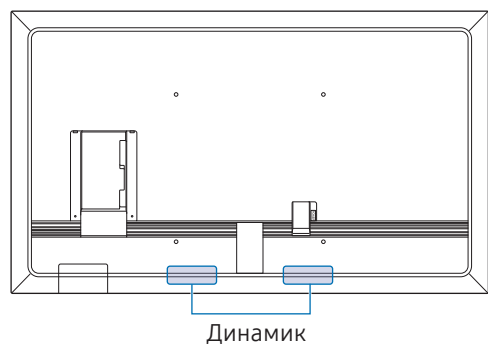
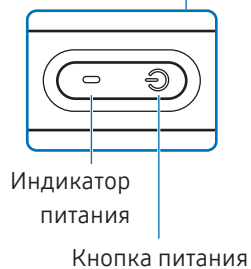
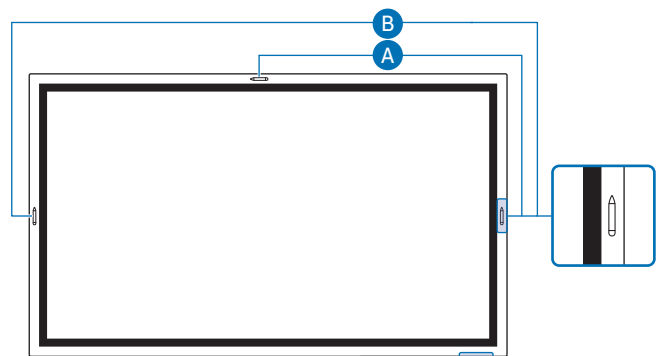

Планка, закрывающая кабели, винт (M4 × L10)
(Поддерживаемые модели: WM55B, WM65B)

Элементы

WM55B/WM65B



 Цвет и форма деталей могут отличаться от представленных на рисунке. В целях повышения качества технические характеристики могут изменяться без уведомления.

Элементы	Описание
Кнопка питания и индикатор питания	<p>Нажмите кнопку, чтобы включить изделие; нажмите и удерживайте кнопку, чтобы выключить его.</p> <ul style="list-style-type: none"> Индикатор питания не горит при включенном изделии. Индикатор питания горит при выключенном изделии. <p>В режиме записи коротко нажмите кнопку Питание, чтобы переключиться в режим экранной заставки.</p> <p>Если экран PIP находится в режиме Во весь экран, нажмите кнопку Питание, чтобы открыть меню регулировки. Нажмите эту кнопку еще раз, чтобы скрыть меню.</p>
	<p>Перо магнитное. Держите его, прикрепив к отмеченному месту.</p> <p> А: WM55B, В: WM65B</p>

WM75B/WM85B

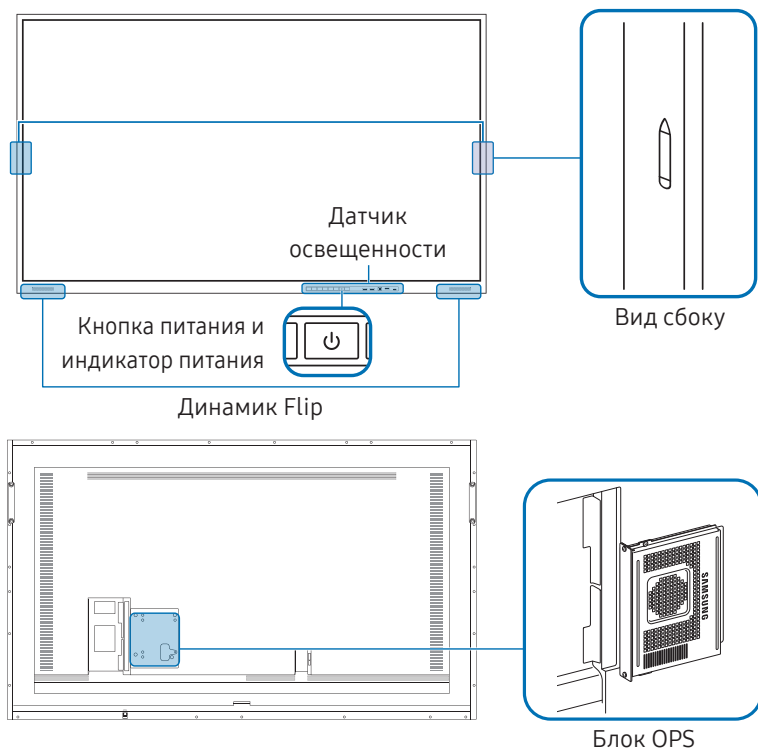



Цвет и форма элементов могут отличаться от цвета и формы, представленных на рисунке. В целях повышения качества технические характеристики могут изменяться без уведомления.





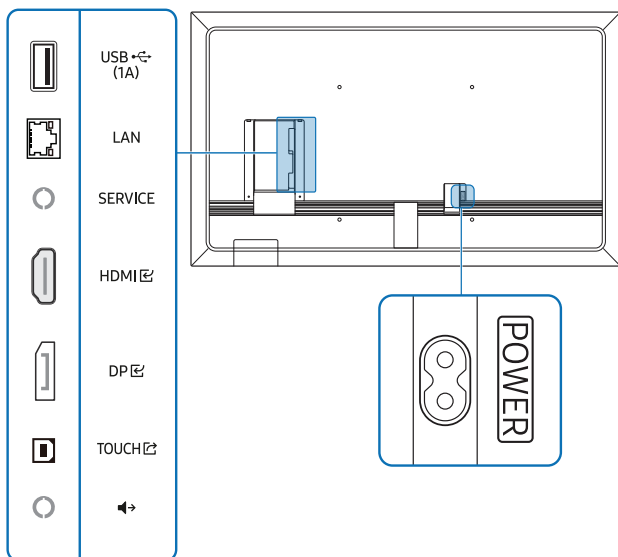





Элементы	Описание
<p>Кнопка питания и индикатор питания</p>	<p>Нажмите кнопку, чтобы включить изделие; нажмите и удерживайте кнопку, чтобы выключить его.</p> <ul style="list-style-type: none"> Индикатор питания не горит при включенном изделии. Индикатор питания горит при выключенном изделии. <p>В режиме записи коротко нажмите кнопку Питание, чтобы переключиться в режим экранной заставки.</p> <p>Если экран PIP находится в режиме Во весь экран, нажмите кнопку Питание, чтобы открыть меню регулировки. Нажмите эту кнопку еще раз, чтобы скрыть меню.</p>
<p></p>	<p>Перо магнитное. Держите его, прикрепив к отмеченному месту.</p>
<p>Датчик освещенности</p>	<p>Датчик освещенности используется для обнаружения внешнего освещения для функции Оптимизация яркости.</p> <ul style="list-style-type: none"> • Функцию Оптимизация яркости можно включить или выключить следующим образом: ☰ Меню → НАСТРОЙКИ → Система → Дополнительные параметры → Оптимизация яркости.
<p>Блок OPS (приобретается отдельно)</p>	<p>Подключите блок OPS к изделию и установите стандартный модуль OPS в блок. Блок и модуль OPS можно приобрести отдельно.</p> <ul style="list-style-type: none"> Перед установкой модуля OPS необходимо полностью отключить подачу питания, отсоединив кабель питания. Термин OPS означает стандарт Open Pluggable Specification компании Intel. Убедитесь, что установка блока OPS выполнена перед установкой изделия. Питание OPS: 16 В / 4,5 А

Порты

WM55B/WM65B









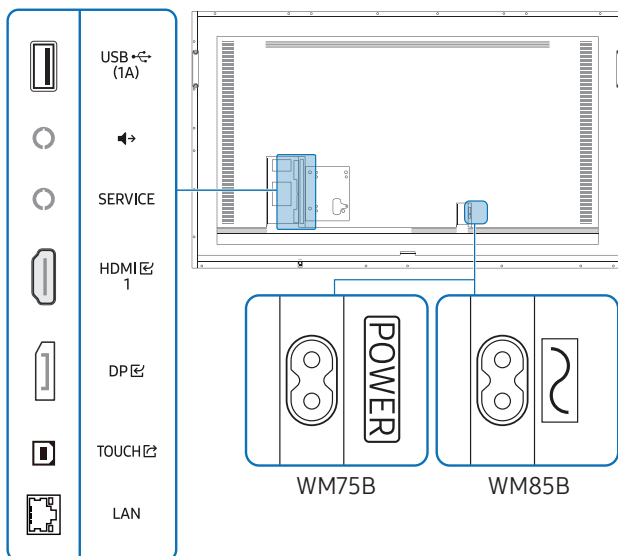





 Цвет и форма деталей могут отличаться от представленных на рисунке. В целях повышения качества технические характеристики могут изменяться без уведомления.

Порты	Описание
USB  (1A)	Подключение к USB-накопителю.  Максимальная сила тока, потребляемая изделием по USB-портам, составляет 1,0 А. В случае превышения этого значения USB-порты могут не работать.
LAN	Подключение к сети с помощью кабеля LAN. (10/100 Мбит/с)  Используйте для подключения кабель Cat7 (тип STP*). * Экранированная витая пара.
SERVICE	Для специалистов сервисного центра.  Данный порт предназначен только для обслуживания и не имеет пользовательской функции. Не подключайте кабель к данному порту.
HDMI 	Подключение к исходному устройству с помощью кабеля HDMI.
DP 	Подключение к источнику сигнала с помощью кабеля DP.
TOUCH 	Обеспечивает возможность сенсорного управления экраном ПК, подключенного через порт HDMI  или порт DP  . Используйте кабель USB из комплекта поставки для подключения ПК к порту TOUCH  , расположенному на задней панели устройства.
	Выводит звук на аудиоустройство через аудиокабель.

WM75B/WM85B



 Цвет и форма элементов могут отличаться от цвета и формы, представленных на рисунке. В целях повышения качества технические характеристики могут изменяться без уведомления.







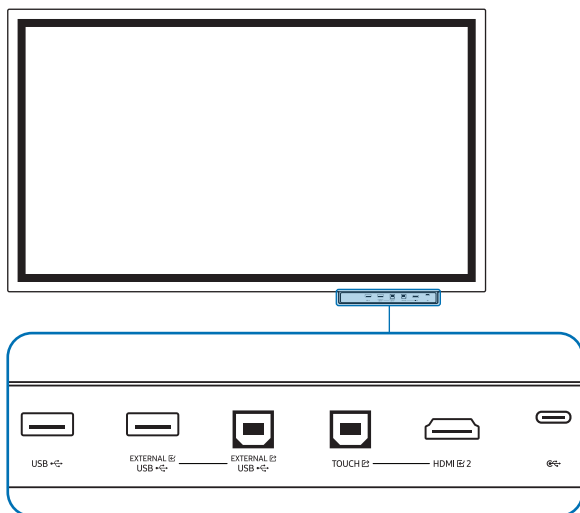

Порты	Описание
USB  (1 A)	Подключение к USB-накопителю.  Максимальная сила тока, потребляемая изделием по USB-портам, составляет 1,0 А. В случае превышения этого значения USB-порты могут не работать.
	Выводит звук на аудиоустройство через аудиокабель.
SERVICE	Для специалистов сервисного центра.  Данный порт предназначен только для обслуживания и не имеет пользовательской функции. Не подключайте кабель к данному порту.
HDMI  1	Подключение к исходному устройству с помощью кабеля HDMI.
DP 	Подключение к источнику сигнала с помощью кабеля DP.
TOUCH 	Обеспечение возможности сенсорного управления экраном ПК, подключенного через порт HDMI  1 или DP  . Используйте кабель USB из комплекта поставки для подключения порта TOUCH  , расположенного на задней панели изделия, к ПК.
LAN	Подключение к сети с помощью кабеля LAN. (10/100 Мбит/с)  Используйте для подключения кабель Cat7 (тип STP*). * Экранированная витая пара.

Док-станция

WM55B/WM65B



- ✎ Док-станции продаются отдельно. Обратитесь к вашему поставщику для получения помощи в совершении покупки.
- ✎ Цвет и форма деталей могут отличаться от представленных на рисунке. В целях повышения качества технические характеристики могут изменяться без уведомления.
- ✎ Выключите устройство перед установкой док-станции.

Порты	Описание
USB	Подключение к USB-накопителю.
EXTERNAL  (USB)	Обеспечивает возможность USB-подключения к ПК. 1 Используйте USB-кабель для подключения ПК к порту EXTERNAL  (USB).
EXTERNAL  (USB)	2 Подключите USB-устройство к порту EXTERNAL  (USB). 3 Соединение между USB-устройством и ПК установлено.
TOUCH 	Обеспечивает возможность сенсорного управления экраном ПК, подключенного через порт HDMI  2. Используйте USB-кабель из комплекта поставки для подключения ПК к порту TOUCH  , расположенному на док-станции.
HDMI  2	Порт HDMI для отображения входного сигнала от внешнего источника.
	Вы можете подключить устройство с помощью кабеля USB Type-C. <ul style="list-style-type: none">• Соединение USB Type-C обеспечивает вывод видео и сенсорное управление устройством.✎ Передача данных не поддерживается.✎ Необходимо использовать кабель USB Type-C, который поддерживает функцию передачи видео. Используйте кабель, который поддерживает режим DP ALT (передача видео).✎ Используйте кабель USB Type-C длиной 1 м или короче.✎ Также возможна зарядка до 15 Вт (5 В / макс. 3 А). Зарядка с помощью кабеля USB Type-C доступна только при включенном изделии.

WM75B/WM85B

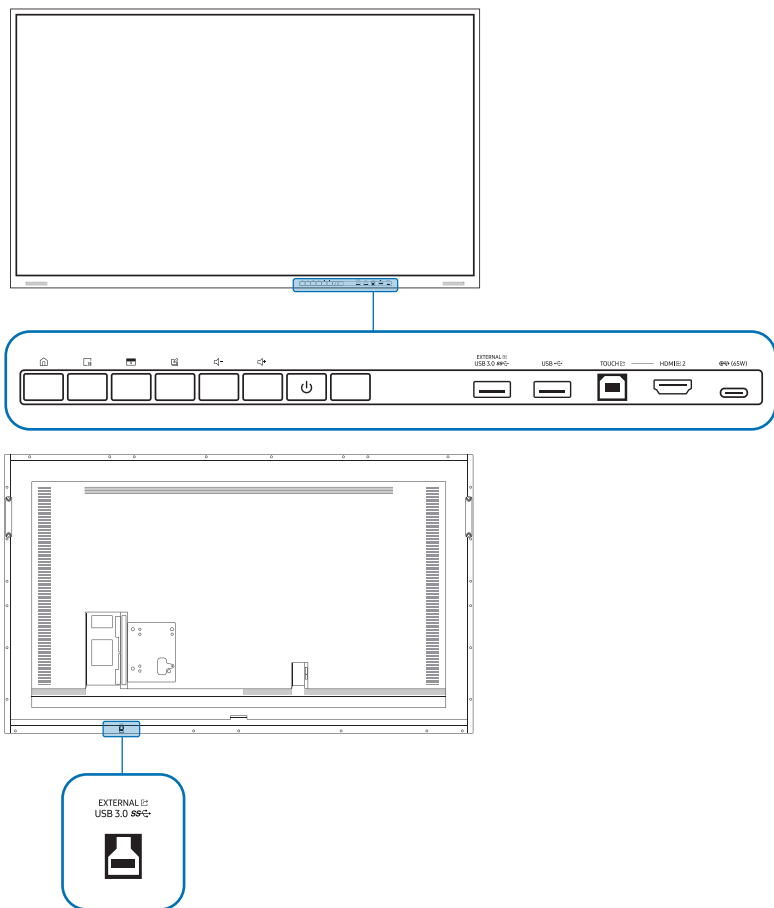







Цвет и форма элементов могут отличаться от цвета и формы, представленных на рисунке. В целях повышения качества технические характеристики могут изменяться без уведомления.

Порты

Порты	Описание
EXTERNAL II (USB 3.0)	Обеспечивает возможность USB-подключения к ПК.
EXTERNAL II (USB 3.0)	<ol style="list-style-type: none">1 Используйте USB-кабель для подключения порта EXTERNAL II (USB 3.0) к подключенному ПК.2 Подключите USB-устройство к порту EXTERNAL II (USB 3.0).3 Соединение между USB-устройством и ПК установлено.
USB	Подключение к USB-накопителю.
TOUCH II	Обеспечивает возможность сенсорного управления экраном ПК, подключенного через порт HDMI II 2. Используйте USB-кабель из комплекта поставки для подключения порта TOUCH II, расположенного в док-станции, к ПК.
HDMI II 2	Порт HDMI для отображения входного сигнала от внешнего источника.
(65 W)	Вы можете подключить устройство с помощью кабеля USB Type-C. <ul style="list-style-type: none">• Соединение USB Type-C обеспечивает воспроизведение видео, сенсорное управление устройством, а также возможность зарядки подключенного устройства. <ul style="list-style-type: none"> Передача данных не поддерживается. Необходимо использовать кабель USB Type-C, который поддерживает функцию передачи видео и зарядки. Используйте кабель, который поддерживает режим DP ALT (передача видео) и подачу питания (65 Вт или выше). Используйте кабель USB Type-C длиной 1 м или меньше. Зарядка с помощью кабеля USB Type-C доступна только при включенном изделии.

Кнопки

Кнопки	Описание
	Нажмите кнопку, чтобы отобразить меню ЭКСПОРТ / ИМПОРТ . Нажмите кнопку еще раз, чтобы закрыть меню.
	Нажмите кнопку, чтобы использовать функцию Заблокировать рамку . Исходный экран будет приостановлен на экране Flip, но это не повлияет на исходное устройство. Нажмите кнопку еще раз, чтобы отключить функцию.
	Нажмите кнопку, чтобы использовать функцию Черный экран . Содержимое на экране будет выделено черным цветом. Нажмите кнопку еще раз, чтобы отключить функцию.
	Вы можете включить или выключить замечания.
	Отрегулируйте громкость.  При подключении двух динамиков Bluetooth управление громкостью будет доступно только в том случае, если подключенные динамики поддерживают профиль дистанционного управления аудио- и видеопанелью AVRC (Audio Video Remote Control Profile). (Профиль AVRC поддерживается звуковыми панелями Samsung, выпущенными в 2021 году, и более поздними версиями).

Перед установкой (руководство по установке)

Данное изделие можно установить на стене. Эксклюзивная подставка Samsung (для WM55B) и настенное крепление (для WM65B) можно приобрести дополнительно.

- Убедитесь, что установленное изделие расположено параллельно стене.
- ✎ Если изделие наклонено более чем на 5 градусов вперед, сенсорные функции могут работать неправильно.

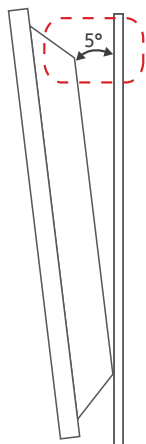

- ✎ Не используйте эту модель для установки на потолке, на полу или на столе.

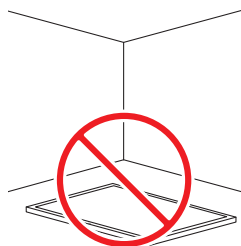
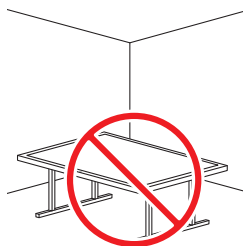
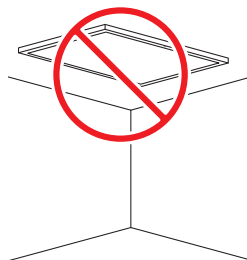

WM55B

Поворот

 Для получения дополнительных сведений обратитесь в центр по обслуживанию клиентов Samsung.

- Чтобы использовать устройство в альбомной ориентации, поверните его против часовой стрелки и убедитесь, что после поворота индикатор питания находится справа.

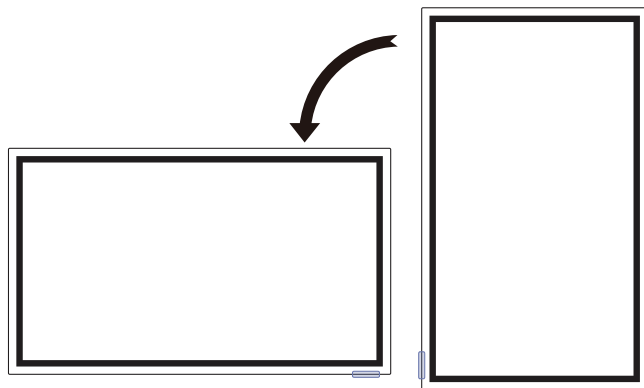

Вентиляция

 Для получения дополнительных сведений обратитесь в центр по обслуживанию клиентов Samsung.

Установка на стене, перпендикулярной полу

A Минимальное расстояние — 15 мм

B Температура окружающей среды: 35 °C или менее

 При установке устройства на вертикальной стене расстояние между дисплеем и ее поверхностью в целях обеспечения необходимой вентиляции должно составлять не менее 15 мм. Также убедитесь, что температура окружающей среды поддерживается на постоянном уровне и не превышает 35 °C.

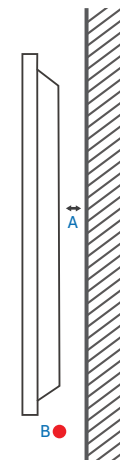

Установка в углублении стены

A Минимальное расстояние — 15 мм

B Минимальное расстояние — 25 мм

C Температура окружающей среды: 35 °C или менее

 Чтобы обеспечить должную вентиляцию и сохранить температуру окружающего пространства ниже 35 °C, при установке в углублении стены оставьте между изделием и поверхностью стены пространство не менее указанного выше.

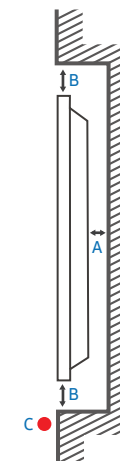

WM65B

Вентиляция

 Для получения дополнительных сведений обратитесь в центр по обслуживанию клиентов Samsung.

Установка на стене, перпендикулярной полу

- A Минимальное расстояние — 0 мм
- B Температура окружающей среды: 35 °C или менее

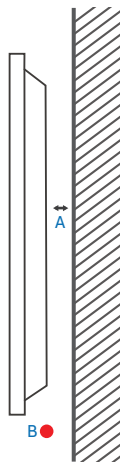

Установка в углублении стены

- A Минимальное расстояние — 0 мм
- B Минимальное расстояние — 25 мм
- C Температура окружающей среды: 35 °C или менее

 Чтобы обеспечить должную вентиляцию и сохранить температуру окружающего пространства ниже 35 °C, при установке устройства в углублении стены оставьте между устройством и поверхностью стены пространство не менее указанного выше.

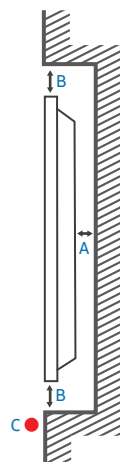

WM75B/WM85B

Вентиляция

 Для получения дополнительных сведений обратитесь в центр по обслуживанию клиентов Samsung.

Установка на стене, перпендикулярной полу

- A Минимальное расстояние — 15 мм
- B Температура окружающей среды: 35 °C или менее

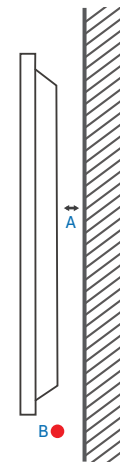

Установка в углублении стены

- A Минимальное расстояние — 15 мм
- B Минимальное расстояние — 25 мм
- C Температура окружающей среды: 35 °C или менее

 Чтобы обеспечить должную вентиляцию и сохранить температуру окружающего пространства ниже 35 °C, при установке в углублении стены оставьте между изделием и поверхностью стены пространство не менее указанного выше.

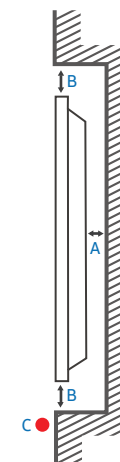

Установка настенного крепления на вертикальную стену

- При установке настенного крепления держите изделие параллельно стене.

 Внешний вид может отличаться в зависимости от устройства.

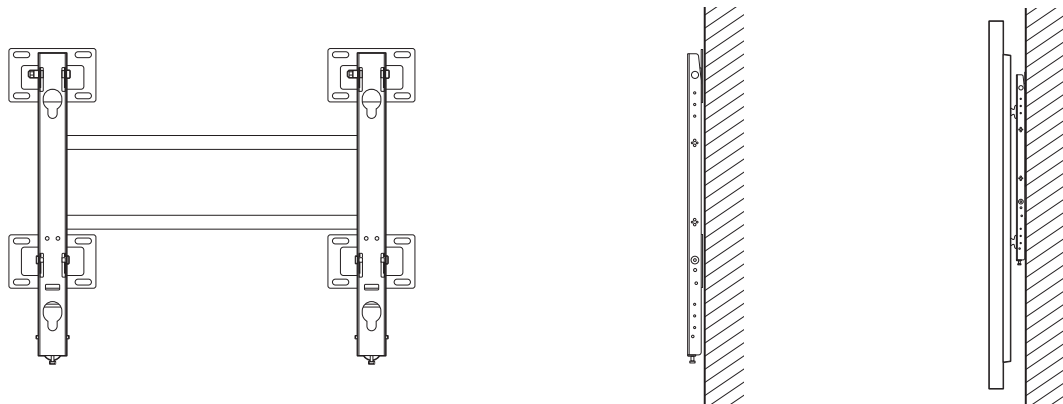

Установка настенного крепления на наклонную стену

- При установке настенного крепления держите изделие параллельно стене.
- Используя прокладку, установите настенное крепление так, чтобы оно было перпендикулярно полу.

 Внешний вид может отличаться в зависимости от устройства.

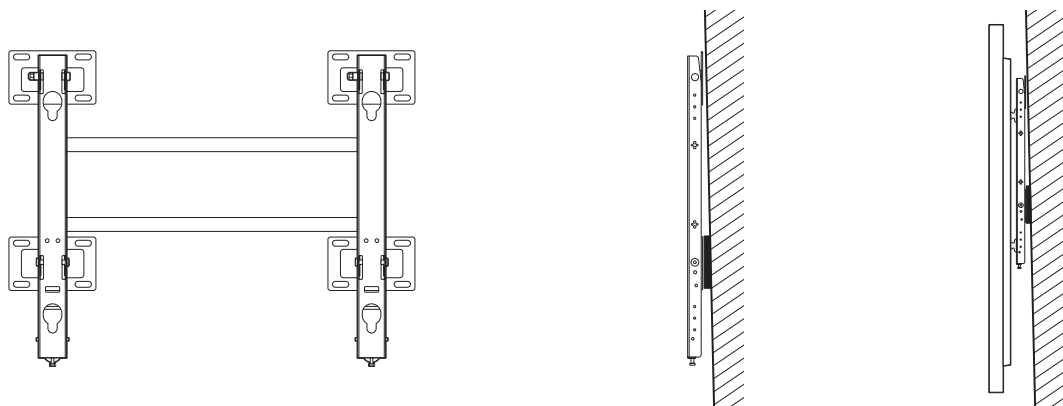

Установка настенного кронштейна

Использование комплекта для крепления на стену

- Комплект для крепления на стену позволяет закрепить изделие на стене.
- Подробная информация об установке настенного кронштейна содержится в инструкции к нему.
- При установке настенного кронштейна рекомендуется проконсультироваться у специалиста.
- Samsung не несет ответственности за любые повреждения изделия или травмы, полученные при самостоятельной установке настенного кронштейна.

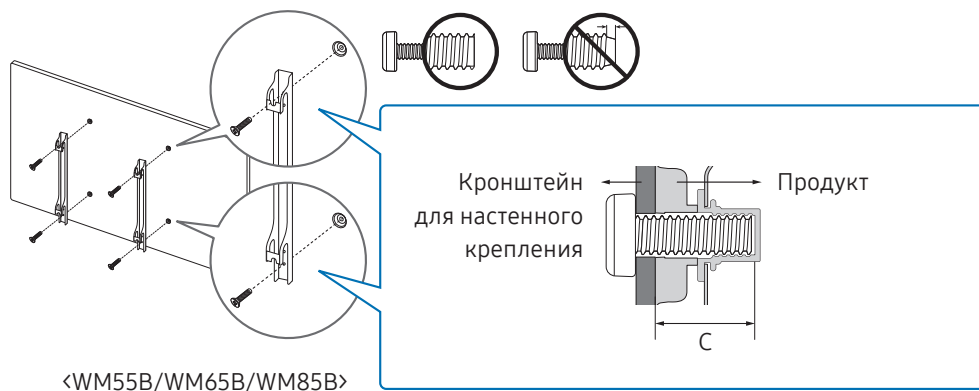

Использование адаптера для настенного крепления (только WM75B)

Перед установкой комплекта для крепления на стену установите входящие в комплект адаптеры для настенного крепления, как показано на рисунке ниже.

- ✎ Если вы устанавливаете настенное крепление стороннего производителя, обратите внимание, что длина винтов, которые можно использовать для крепления изделия к кронштейну, указана в столбце C таблицы, приведенной на следующей странице.

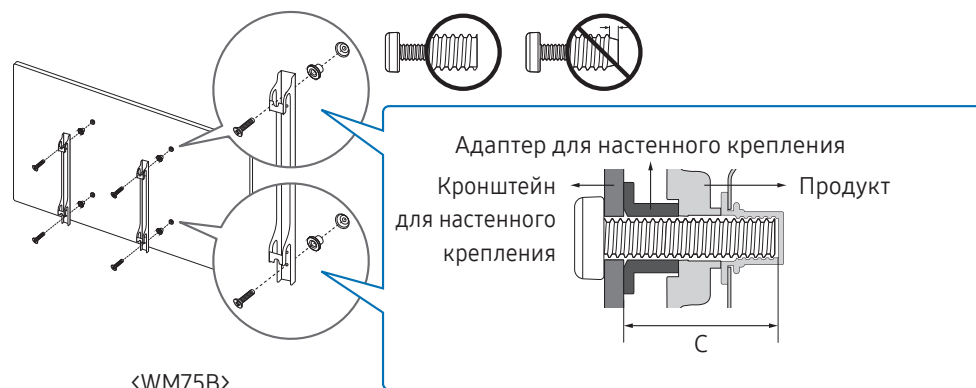

Характеристики комплекта для крепления на стену (VESA)

✎ Настенный кронштейн необходимо закреплять на прочной вертикальной стене. В случае крепления изделия на стену свяжитесь с ближайшим агентством. В случае крепления к наклонной стене изделие может упасть и причинить травму.

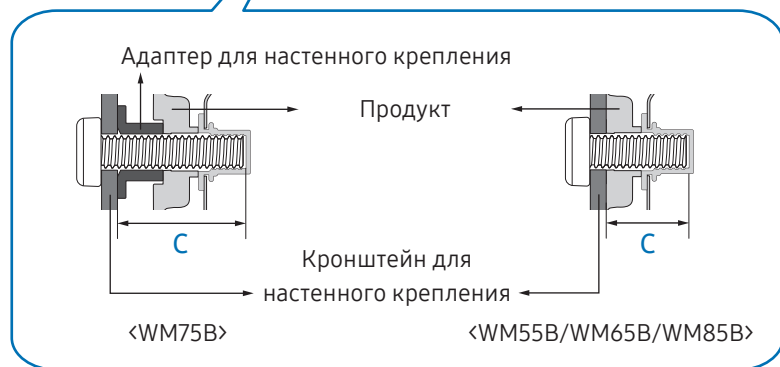
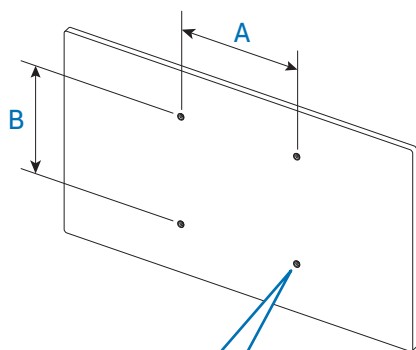

- Комплекты для крепления на стену Samsung сопровождаются подробным руководством по установке и содержат все необходимые для сборки детали.
- Не используйте винты, имеющие длину, превышающую стандартную, или винты, не соответствующие стандартам VESA. Винты, длина которых превышает стандартную, могут вызвать повреждение внутренних частей изделия.
- Настенные кронштейны, не соответствующие стандартам VESA в отношении винтов, могут содержать винты различного вида в зависимости от характеристик кронштейна.
- Не затягивайте винты со слишком большим усилием. Это может привести к повреждению изделия, повлечь за собой его падение и причинить травму. Samsung не несет ответственности за связанные с этим несчастные случаи.
- Компания Samsung не несет ответственности за повреждение изделия или травмы, полученные при использовании настенного крепления, не соответствующего стандартам VESA или не предназначенного для этих целей, а также в случае несоблюдения инструкций по установке изделия.
- Крепление продукта на стену должно производиться двумя людьми. (Четыре или более человек для моделей размером 85 дюйма и более.)
- Стандартные размеры комплектов для крепления на стену приведены в таблице ниже.

Название модели	Расстояния между отверстиями под винты VESA (A x B), мм	C (мм)	Тип винта	Количество
WM55B	400 x 400	30–31	M8	4
WM65B		32–33		
WM75B		30–31		
WM85B	600 x 400	37–38		

✎ Не устанавливайте кронштейн для крепления на стену, если изделие включено. Это может вызвать удар электрическим током.

Подключение к сети

Компоненты для подключения могут отличаться в зависимости от изделия.

Настройки параметров сети (проводное подключение)

Подключение к проводной сети

Существует три способа подключения изделия к локальной кабельной сети.

- Вы можете подключить порт LAN, расположенный на задней панели изделия, к внешнему модему с помощью кабеля LAN. См. рисунок ниже.

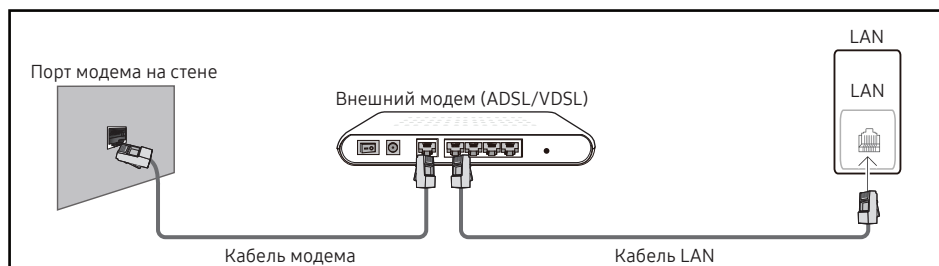

- Вы можете подключить порт LAN, расположенный на задней панели изделия, к соединенному с внешним модемом распределителю IP-адресов. Для подключения используйте кабель LAN. См. рисунок ниже.

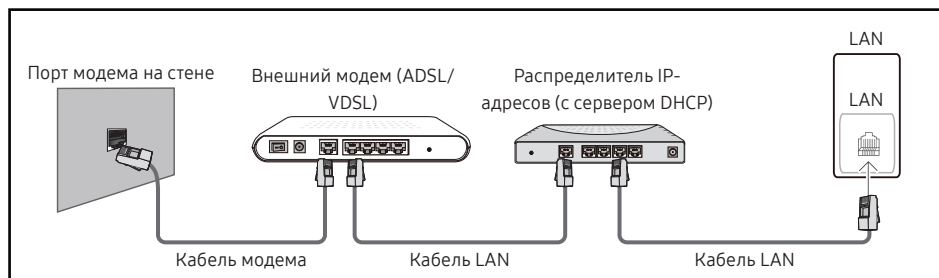

- Если это допускается конфигурацией сети, можно подключить порт LAN на задней панели изделия непосредственно к разъему локальной сети с помощью кабеля LAN. См. рисунок ниже. К этой же локальной сети должен быть подключен модем или маршрутизатор.



Если в вашей сети применяется динамическое распределение IP-адресов, необходимо использовать модем или маршрутизатор с поддержкой протокола DHCP. Модемы и маршрутизаторы с поддержкой DHCP автоматически пересылают на изделие IP-адрес, маску подсети, адрес шлюза и параметры DNS, необходимые для доступа к Интернету, и вам в этом случае не нужно вводить их вручную. Большинство домашних сетей являются динамическими.

В некоторых конфигурациях сетей требуется наличие статического IP-адреса. Если в вашей сети необходим статический IP-адрес, нужно вручную ввести IP-адрес, маску подсети, адрес шлюза и параметры DNS на экране настройки кабельного подключения. Для получения IP-адреса, маски подсети, адреса шлюза и параметров DNS свяжитесь с поставщиком услуг Интернета.

Если вы используете компьютер с ОС Windows, можно также получить эти значения с помощью него.

- Вы также можете использовать модемы ADSL с поддержкой DHCP, если конфигурация сети требует использования статического IP-адреса.
- Модемы ADSL, поддерживающие DHCP, также позволяют использовать статические IP-адреса.

Установите сетевое подключение, чтобы использовать интернет-службы, такие как обновление программного обеспечения.

Автоматическая настройка открытой сети

Выполните подключение к сети с помощью кабеля LAN.

Сначала убедитесь, что кабель LAN подключен.

Автоматическая настройка

- 1 Установите для параметра **Тип сети** значение **Кабель** на странице **Открыть настройки сети**.
- 2 Появится экран подключения к сети и запустится процесс проверки.
- 3 Когда соединение будет проверено, в нижней части экрана появится кнопка **Да**.
- 4 Нажмите **Да**.

 В случае ошибки соединения проверьте подключение кабеля к порту LAN.

 Если при автоматической настройке не удастся обнаружить параметры подключения к сети или если нужно установить соединение вручную, перейдите к следующему разделу — «[Ручная настройка открытой сети \(проводное подключение\)](#)».

Ручная настройка открытой сети (проводное подключение)

В офисах компаний могут использоваться статические IP-адреса.

В данном случае, чтобы получить сведения об IP-адресе, адресе маски подсети, шлюза или DNS-сервера, обратитесь к сетевому администратору. После чего введите значения этих параметров вручную.

Получение параметров подключения к сети

Чтобы просмотреть параметры подключения к сети на большинстве компьютеров с ОС Windows, выполните указанные ниже действия.

- 1 Щелкните правой кнопкой мыши значок **Сеть** в нижнем правом углу экрана.
- 2 В появившемся контекстном меню выберите пункт **Состояние**.
- 3 В появившемся диалоговом окне откройте вкладку **Поддержка**.
- 4 На вкладке **Поддержка** нажмите кнопку **Подробности**. Будут показаны параметры подключения к сети.

Ручная настройка

- 1 Установите для параметра **Тип сети** значение **Кабель** на странице **Открыть настройки сети**.
- 2 Появится экран подключения к сети и запустится процесс проверки.
- 3 Когда предпринимаются попытки подключиться к сети, выберите команду **Отмена**. Этот шаг прервет процесс подключения.
- 4 Выберите параметр **Настр-ки IP** на экране подключения к сети. Появится экран **Настр-ки IP**.
- 5 Выберите поле сверху, после чего установите для параметра **Настройка IP** значение **Ввести вручную**.
 Если установить для параметра **Настройка IP** значение **Ввести вручную**, это автоматически приведет к изменению параметра **Настр. DNS** на **Ввести вручную**.
- 6 Введите значения **IP-адрес**, **Маска подсети**, **Шлюз** и **Сервер DNS** вручную.
- 7 По окончании выберите команду **Да** внизу страницы. Откроется экран тестирования сети, и запустится процесс проверки подключения.
- 8 Когда соединение будет проверено, в нижней части экрана появится кнопка **Да**.
- 9 Коснитесь **Да**, чтобы завершить настройку.

Настройки параметров сети (беспроводное подключение)

Подключение к беспроводной сети



Рекомендуется использовать протокол IEEE 802.11n. При воспроизведении видео через сетевое соединение непрерывность воспроизведения не гарантируется.

- Выбирайте свободный канал беспроводного распределителя IP-адресов. Если канал уже используется другим распределителем IP-адресов, расположенным поблизости, это вызовет помехи и нарушения соединения.
- Изделие поддерживает только перечисленные ниже сетевые протоколы безопасности. Если выбрать режим «Pure High-throughput (Greenfield) 802.11n» и установить тип шифрования WEP, TKIP или TKIP AES (WPS2Mixed) на точке доступа или беспроводном маршрутизаторе, изделия Samsung не будут поддерживать соединение в соответствии с новыми спецификациями Wi-Fi.
- Если ваш беспроводной маршрутизатор поддерживает стандарт WPS (Wi-Fi Protected Setup), то можно установить подключение к сети с помощью конфигурации посредством нажатия кнопки PBC (Push Button Configuration) или PIN-кода. При использовании WPS осуществляется автоматическая настройка SSID и ключа WPA в обоих режимах.
- Способы подключения. Подключение к беспроводной сети можно настроить тремя способами. Автоматическая настройка (с использованием функции автоматического поиска сети), ручная настройка, Использовать WPS
- Данное изделие поддерживает Enterprise WPA2 (TLS / TTLS / PEAP).

Автоматическая настройка сети (беспроводное подключение)

У большинства беспроводных сетей есть дополнительная система безопасности, которая требует, чтобы обращающиеся к сети устройства передавали зашифрованный код безопасности, называемый кодом доступа или ключом безопасности. Ключ безопасности основан на парольной фразе (обычно это слово или последовательность букв и цифр определенной длины), которую нужно ввести при настройке системы безопасности беспроводной сети. Если используется этот способ создания сетевого подключения, и у вас есть ключ безопасности для беспроводной сети, парольную фразу необходимо будет ввести в процессе автоматической или ручной настройки.

Автоматическая настройка

- Установите для параметра **Тип сети** значение **Беспроводная** на странице **Открыть настройки сети**.
- Изделие выполнит поиск доступных беспроводных сетей. По окончании поиска будет показан список доступных сетей.
- Выберите нужную сеть из списка сетей.
 - Если нужный беспроводной маршрутизатор не появляется, выберите **Обновить** для повторного поиска.
 - Если маршрутизатор не удастся найти и при повторной попытке, нажмите кнопку **Добавить сеть**.
- Если вы выбрали сеть, защищенную паролем, введите пароль и коснитесь **OK**.
 - Вы можете пропустить этот шаг, если выбрали открытую сеть.
- Появится экран подключения к сети и запустится процесс проверки.
- Когда соединение будет проверено, в нижней части экрана появится кнопка **Да**.
- Нажмите **Да**.

Ручная настройка сети (беспроводное подключение)

В офисах компаний могут использоваться статические IP-адреса.

В данном случае, чтобы получить сведения об IP-адресе, адресе маски подсети, шлюза или DNS-сервера, обратитесь к сетевому администратору. После чего введите значения этих параметров вручную.

Получение параметров подключения к сети

Чтобы просмотреть параметры подключения к сети на большинстве компьютеров с ОС Windows, выполните указанные ниже действия.

- 1 Щелкните правой кнопкой мыши значок **Сеть** в нижнем правом углу экрана.
- 2 В появившемся контекстном меню выберите пункт **Состояние**.
- 3 В появившемся диалоговом окне откройте вкладку **Поддержка**.
- 4 На вкладке **Поддержка** нажмите кнопку **Подробности**. Будут показаны параметры подключения к сети.

Ручная настройка

- 1 Установите для параметра **Тип сети** значение **Беспроводная** на странице **Открыть настройки сети**.
- 2 Изделие выполнит поиск доступных беспроводных сетей. По окончании поиска будет показан список доступных сетей.
- 3 Выберите нужную сеть из списка сетей.
 - ✎ Если нужный беспроводной маршрутизатор не появляется, выберите **Обновить** для повторного поиска.
 - ✎ Если маршрутизатор не удается найти и при повторной попытке, нажмите кнопку **Добавить сеть**.
- 4 Если вы выбрали сеть, защищенную паролем, введите пароль и коснитесь **OK**.
 - ✎ Вы можете пропустить этот шаг, если выбрали открытую сеть.
- 5 Появится экран подключения к сети и запустится процесс проверки.
- 6 Когда предпринимаются попытки подключиться к сети, выберите команду **Отмена**. Этот шаг прервет процесс подключения.

- 7 Выберите параметр **Настр-ки IP** на экране подключения к сети. Появится экран **Настр-ки IP**.
- 8 Выберите поле сверху, после чего установите для параметра **Настройка IP** значение **Ввести вручную**.
 - ✎ Если выбрать для параметра **Настройка IP** значение **Ввести вручную**, это автоматически приведет к изменению параметра **Настр. DNS** на **Ввести вручную**.
- 9 Введите значения **IP-адрес**, **Маска подсети**, **Шлюз** и **Сервер DNS** вручную.
- 10 По окончании выберите команду **Да** внизу страницы. Откроется экран тестирования сети, и запустится процесс проверки подключения.
- 11 Когда соединение будет проверено, в нижней части экрана появится кнопка **Да**.
- 12 Коснитесь **Да**, чтобы завершить настройку.

Настройка с помощью кнопки WPS



Если на маршрутизаторе есть кнопка WPS, выполните указанные ниже действия.

- 1 Установите для параметра **Тип сети** значение **Беспроводная** на странице **Открыть настройки сети**.
- 2 Выберите пункт **Использовать WPS**.
- 3 Нажимайте кнопку WPS или PBC на беспроводном маршрутизаторе в течение следующих двух минут. Изделие автоматически получит все необходимые настройки сети и подключится к сети.
- 4 На экране появится экран подключения. Это означает, что настройка закончена.

Глава 03

Письмо

Что такое ролик?

- Роликами называются файлы на этом устройстве. Ролик — это файл, состоящий из нескольких страниц.
- Ролик может содержать до 20 страниц.
-  **РЕЖИМ КИСТИ** поддерживает только одностраничное отображение.
-  На одном экране вы можете открыть только один ролик. Для получения дополнительной информации обратитесь к разделу «[Меню](#)».

Альбомная ориентация

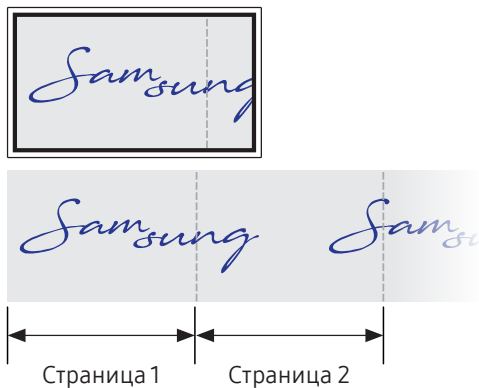

Книжная ориентация

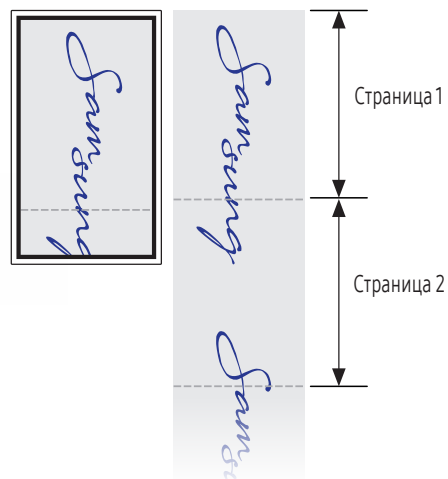

Режим ручки

Элементы экрана

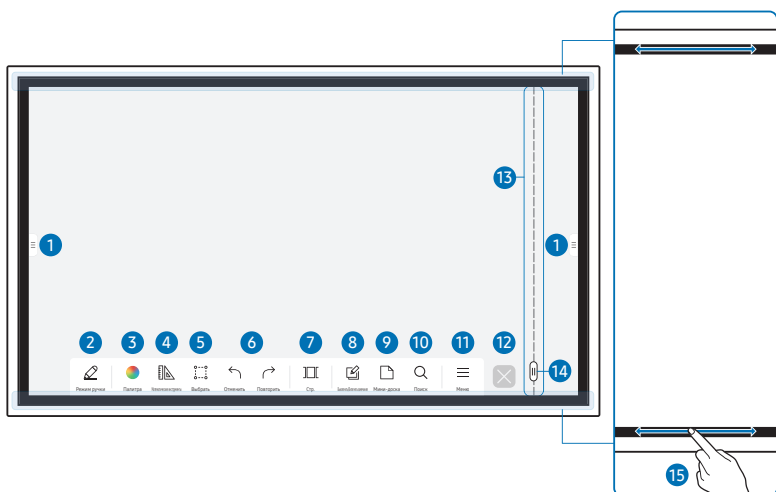

Кнопки	Описание
1	Коснитесь, чтобы открыть окно ИМПОРТ/ЭКСПОРТ . <ul style="list-style-type: none"> ИМПОРТ: просмотр экрана мобильного устройства или ПК, подключенного к изделию, или импорт данных, например изображений, с подключенного USB-устройства или сетевого диска. ЭКСПОРТ: обмен творениями различными способами.
2 Режим ручки	Коснитесь для выбора режима. Для выбора доступны РЕЖИМ РУЧКИ и РЕЖИМ КИСТИ .
3 Палитра	Коснитесь, чтобы открыть палитру. Вы можете выбрать цвет и толщину ручки или маркера.
4 Математические инструменты	Используйте математические инструменты для создания геометрических фигур и измерения.
5 Выбрать	Выберите область, которую хотите отредактировать, захватить, отправить по электронной почте, распечатать или выполнить в ней поиск.
6 Отменить Повторить	Отмените или повторите последнее действие. <ul style="list-style-type: none"> Если обнаружены какие-либо действия по редактированию страницы, такие как добавление, удаление и перемещение страницы, происходит сброс / . / можно выполнить до 20 раз для каждого лица.
7 Стр.	Вы можете добавить или удалить страницу, а также перемещаться по страницам в текущем ролике.
8 Выключить/Включить замечания	Создайте область для записей или рисования на экране, которую также можно сохранить как выделенное изображение.
9 Мини-доска	Откройте область Miniboard для создания заметок и рисования, которая является отдельным слоем, расположенным над экранами просмотра и источника.
10 Поиск	Коснитесь, чтобы выполнить поиск в Интернете.
11 Меню	Коснитесь, чтобы просмотреть дополнительные параметры, доступные в меню.
12	Закройте текущий ролик и создайте новый.
13 Строка разрыва страницы	Просматривайте строки на странице.
14	Прокручивайте страницы.
15 Прокрутка с помощью вращающейся рамки	Прокручивайте черную область для перемещения страниц.

Рисование

С помощью поставляемого пера вы можете сделать любую запись.

- Тонкий наконечник (A): Тип пера
- Утолщенный наконечник (B): Тип маркера

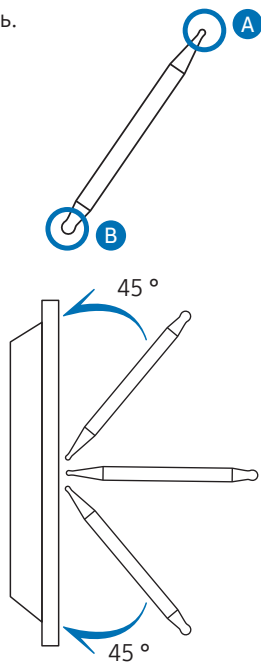

- Если при использовании тонкого наконечника слишком сильно наклонить перо относительно экрана (до 45 градусов, как показано на рисунке), результат может выглядеть как в режиме тип маркера.

Использование простого меню

Долгим нажатием в любой области можно получить быстрый доступ к простому меню.

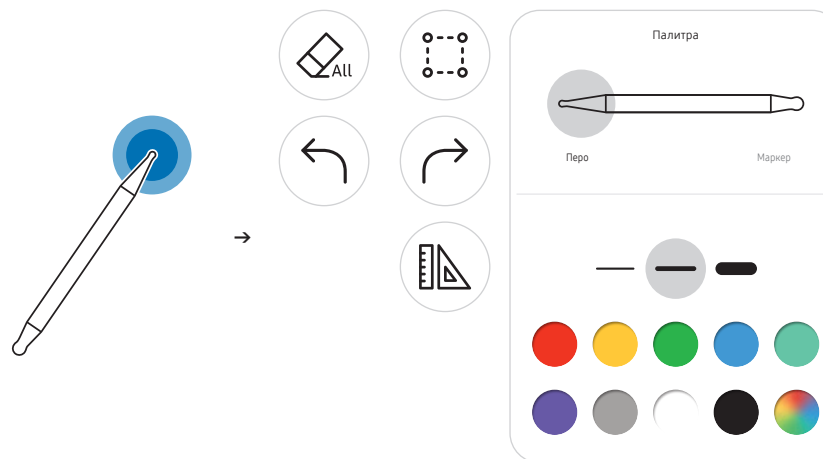

Удаление

Вы можете удалить текст пальцем или ладонью.

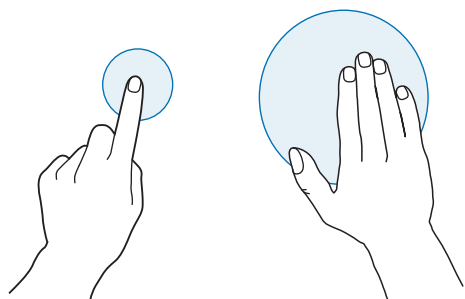

Режим кисти

Элементы экрана



Кнопки	Описание
1	Коснитесь, чтобы открыть окно ИМПОРТ/ЭКСПОРТ . <ul style="list-style-type: none">ИМПОРТ: просмотр экрана мобильного устройства или ПК, подключенного к изделию, или импорт данных, например изображений, с подключенного USB-устройства или сетевого диска.ЭКСПОРТ: обмен творениями различными способами.
2 Режим кисти	Коснитесь для выбора режима. Для выбора доступны РЕЖИМ РУЧКИ и РЕЖИМ КИСТИ .
3 Палитра	Коснитесь, чтобы открыть палитру. Можно выбрать цвет и использовать другие параметры. <ul style="list-style-type: none">: высушивание цветов для предотвращения их смешивания.: копирование цвета из выбранной точки.: удаление выбранной области.
4 Выбрать	Выберите область, которую хотите захватить, отправить по электронной почте или распечатать.
5 Отменить Повторить	Отмените или повторите последнее действие. <ul style="list-style-type: none">Если обнаружены какие-либо действия по редактированию страницы, такие как добавление, удаление и перемещение страницы, происходит сброс / . / можно выполнить до 5 раз для каждого лица.
6 Меню	Коснитесь, чтобы просмотреть дополнительные параметры, доступные в меню.
7	Закройте текущий ролик и создайте новый.

Изменения толщины линий в зависимости от области касания экрана применяются сразу же. (не более 5,0 см)



Рекомендуется использовать кисть.

РЕЖИМ КИСТИ поддерживает только сенсорный ввод.

Устройство различает 2048 уровней нажатия в **РЕЖИМЕ КИСТИ**.

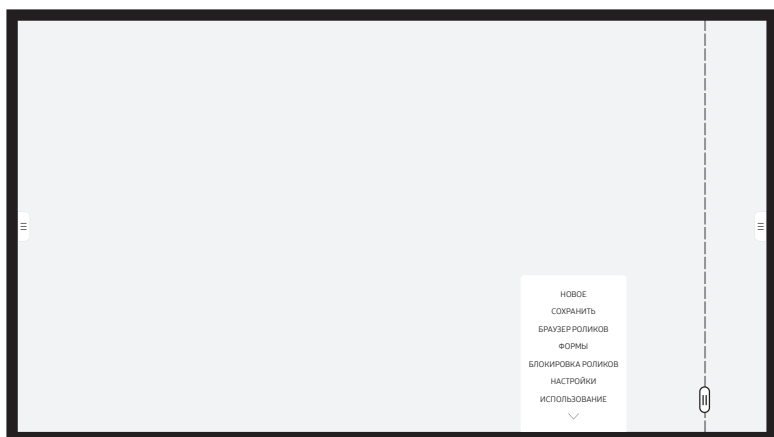
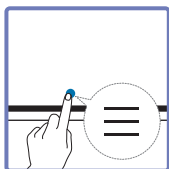
Меню



Кнопки	Описание
НОВОЕ	Создание нового ролика.
СОХРАНИТЬ	Сохранение текущего ролика.
БРАУЗЕР РОЛИКОВ	Открытие, удаление или экспорт сохраненных роликов.
ФОРМЫ	Изменение формата фона.  Это меню доступно только в режиме РЕЖИМ РУЧКИ .
БЛОКИРОВКА РОЛИКОВ / РАЗБЛОКИРОВАТЬ	<ul style="list-style-type: none">• БЛОКИРОВКА РОЛИКОВ: введите шестизначный пароль для блокировки текущего ролика.• РАЗБЛОКИРОВАТЬ: чтобы разблокировать заблокированный ролик, введите шестизначный пароль, заданный при блокировке ролика.  Незаблокированный текущий ролик остается таковым, пока его снова не заблокируют.
НАСТРОЙКИ	Вы можете просматривать меню настроек.
ИСПОЛЬЗОВАНИЕ	Вы можете просмотреть раздел «Использование».

Браузер роликов

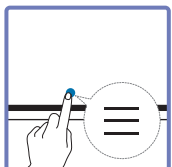

→ **БРАУЗЕР РОЛИКОВ**

С помощью инструмента Браузер роликов можно открывать и просматривать ролики, а также управлять ими.

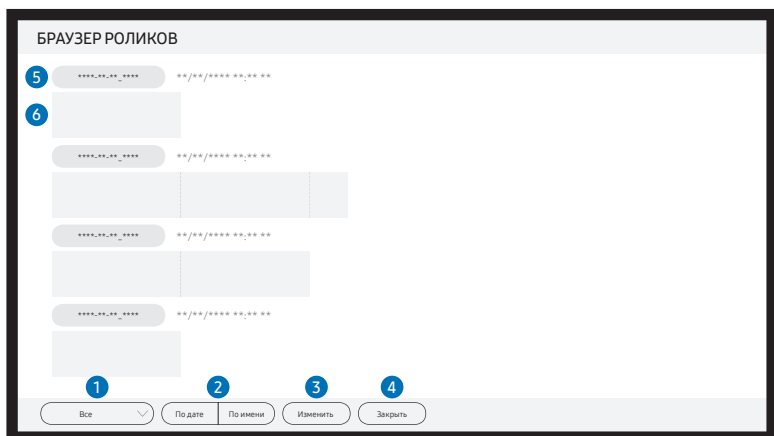

Элементы	Описание
1 Все	Список можно просматривать в нужном режиме. <ul style="list-style-type: none"> Все / Режим ручки / Режим кисти
2 По дате ⇄ По имени	Настройка порядка сортировки файлов. <ul style="list-style-type: none"> По дате: Ролики сортируются по последней дате. Это параметр сортировки по умолчанию. По имени: Ролики сортируются по названию.
3 Изменить	Выбор нескольких роликов для экспорта или удаления.
4 Закреть	Закрытие инструмента Браузер роликов.
5 Имя файла	Переименование файла.
6 Ролики	Просмотр и открытие нужного ролика.

Введите шестизначный пароль, чтобы открыть заблокированный ролик (🔒).

Удаление / экспорт роликов

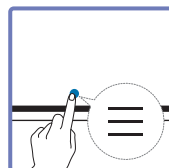

→ **БРАУЗЕР РОЛИКОВ** → **Изменить**

Вы можете выбрать несколько роликов для экспорта или удаления.

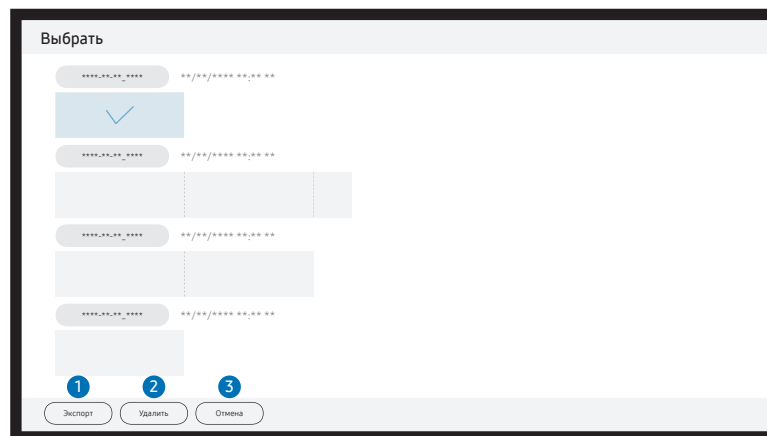

Элементы	Описание
1 Экспорт	Вы можете поделиться выбранными роликами любым предпочитаемым вами способом. Электронная почта (@) / USB (📁) / Сетевой диск (📁)
2 Удалить	Удаление выбранных роликов.
3 Отмена	Отмена выбранного ролика.

Просмотр страницы

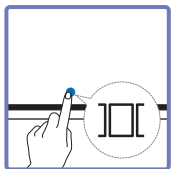



Вы можете перемещать или редактировать созданные ролики для каждой страницы.



Представленное изображение может отличаться в зависимости от модели устройства.

 Это меню доступно только в режиме **РЕЖИМ РУЧКИ**.

Элементы	Описание
1 Номер страницы	Отображение номера страницы.
2 Выделение	Отображение просматриваемой в данный момент страницы. <ul style="list-style-type: none">При нажатии на страницу ее область выделяется.
3 	Удаление выделенной страницы.
4 	Добавление новой страницы.  Вы можете создать до 20 страниц в одном ролике.

Выключить/Включить замечания

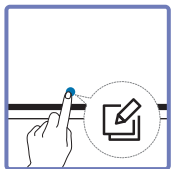

Добавьте слой поверх экрана для записи или рисования. Функция используется для добавления примечания к содержимому из внешнего источника.

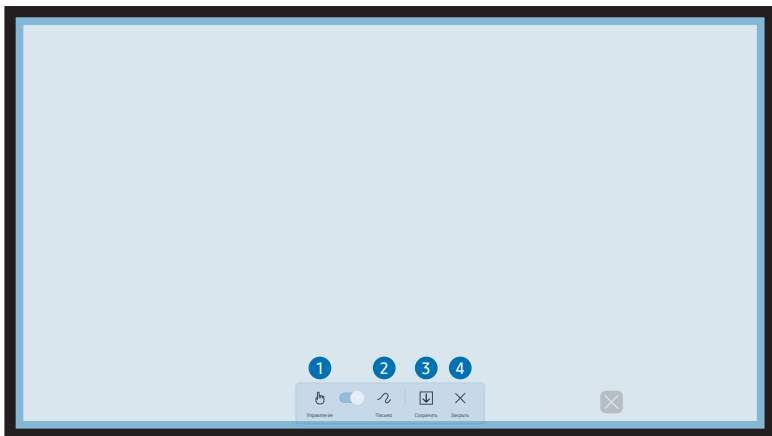

 Это меню доступно только в режиме **РЕЖИМ РУЧКИ**.

Элементы	Описание
1 Управление	Управление содержимым под слоем заметок.
2 Письмо	Письмо или рисование на слое заметок, не затрагивая содержимое под ним.
3 Сохранить	Сохранение заметки как выделенного изображения.
4 Закреть	Закрытие заметки.

Использование инструментов Выбрать

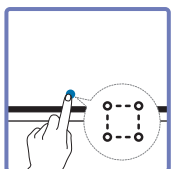

Выберите область, которую хотите отредактировать, захватить, отправить по электронной почте, распечатать или выполнить в ней поиск. Используйте значок для перемещения, поворота или изменения размера выделенной области.

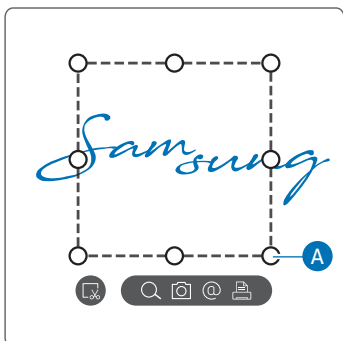

Поиск / выделение области захвата / отправка по электронной почте / печать

- 1 Коснитесь в меню инструментов. На экране появится поле выбора.
 Перемещайте **A** в поле выбора до достижения нужного размера.
- 2 Выберите область, а затем выберите одну из опций / / / .
- Для использования функций **Поиск**, **Электронная почта** или **Печать** изделие должно быть подключено к сети.
- Функция **Поиск** доступна только в режиме рукописного ввода.

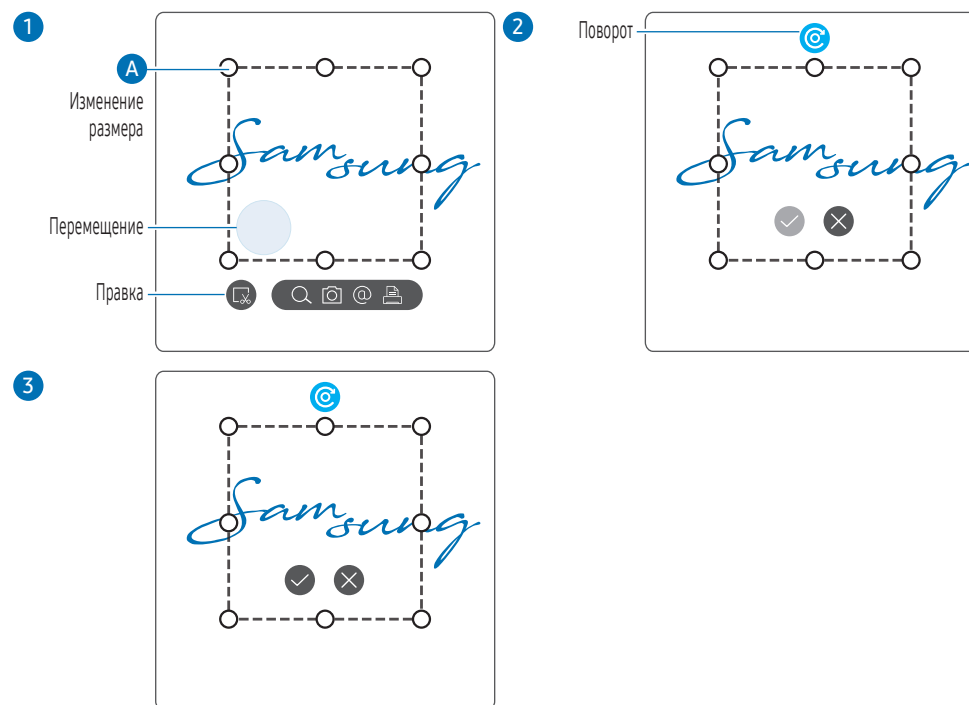

Редактирование выбранного содержимого

- Функция редактирования доступна только в режиме **РЕЖИМ РУЧКИ**.
- 1 Коснитесь в меню инструментов. На экране появится поле выбора.
 Перемещайте **A** в поле выбора до достижения нужного размера.
 - 2 Коснитесь значка для включения режима редактирования выбранной области.
 - 3 Переместите, поверните или измените размер выбранной области, а затем коснитесь значка .
 - Коснитесь значка , чтобы отменить изменения.

Глава 04





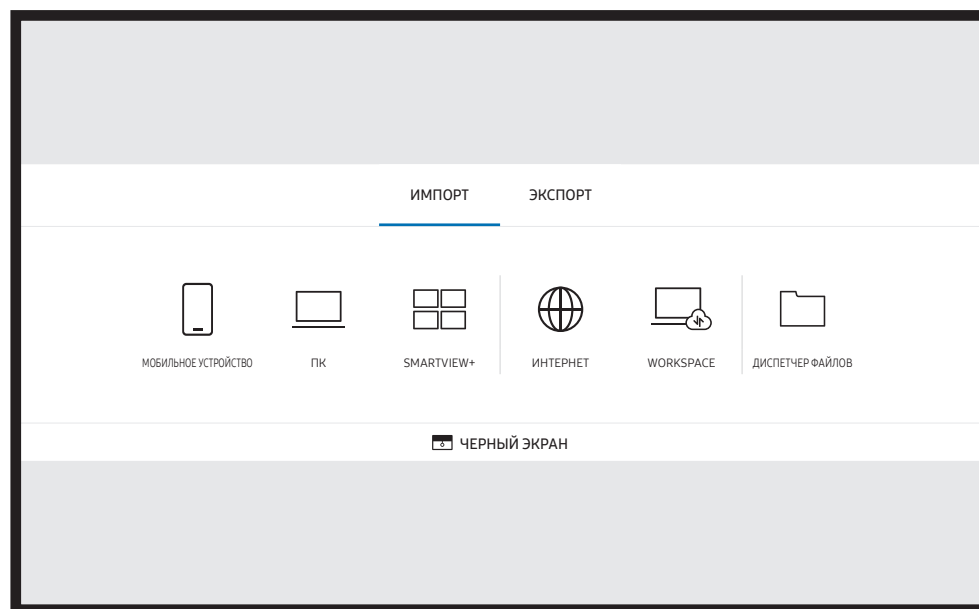

ИМПОРТ

Возможен просмотр экрана мобильного устройства или ПК, подключенного к изделию, или импорт данных, например, изображений, с подключенного USB- или сетевого диска.

- Коснитесь  в левой или правой части экрана, чтобы открыть окно **ИМПОРТ/ЭКСПОРТ**. После этого нажмите **ИМПОРТ** для выбора нужного устройства.



- ✎ **ЧЕРНЫЙ ЭКРАН**: экран Flip можно спрятать на некоторое время с помощью функции **ЧЕРНЫЙ ЭКРАН**. Чтобы вернуться к предыдущему экрану, нажмите кнопку Питание.

Значки	Описание
	Отображает экран мобильного устройства с помощью функции Smart View или Screen Mirroring .
	Отображает экран вашего ПК с помощью HDMI, DisplayPort, USB Type-C, соединения OPS или функции Беспроводной дисплей . ✎ OPS доступен только для моделей WM75B/WM85B.
	Можно воспроизводить изображение с экрана подключенного компьютера, мобильного устройства или планшета.
	Выполните подключение к сети, чтобы получить доступ к Интернету с изделия, подобно подключению к Интернету на ПК.
	Доступ к удаленному компьютеру и рабочим ресурсам с помощью этой функции.
	Вы можете просмотреть все содержимое (на данном устройстве, подключенном USB-накопителе или сетевом диске) или загрузить файлы из Интернета.

- ✎ Исходный формат FLIP (.iwb) относится к файлам, сохраненным непосредственно на устройстве и поддерживается только на устройствах FLIP.
- ✎ Поддерживаемые форматы видеофайлов: avi, mkv, asf, wmv, .mp4, mov, 3gp, vro, mpg, mpeg, ts, tp, trp, flv, vob, svi, m2ts, mts, .webm, .rmvb
- ✎ Поддерживаемые форматы файлов изображений: JPG, BMP, PNG, MPO
- ✎ Поддерживаемые форматы документов: DOC, PPT, PDF, XLS

Подключение к мобильному устройству

☰ → ИМПОРТ → МОБИЛЬНОЕ УСТРОЙСТВО

Подключение с помощью Smart View или Screen Mirroring



- 1 На мобильном устройстве перетащите вниз верхнюю строку для того, чтобы запустить приложение **Smart View** или использовать функцию **Screen Mirroring**.
 - 2 Выберите это изделие в списке отображенных на экране устройств.
 - Исходным именем устройства является **[Класс] Interactive Signage Flip**.
- ✎ Вы можете осуществлять управление мобильным устройством с экрана изделия.
- ✎ Содержимое HDCP (High-bandwidth Digital Content Protection) не будет отображаться на экране, если для параметра **Съемка PIP** установлено значение **Вкл.**

Подключение к компьютеру

☰ → ИМПОРТ → ПК

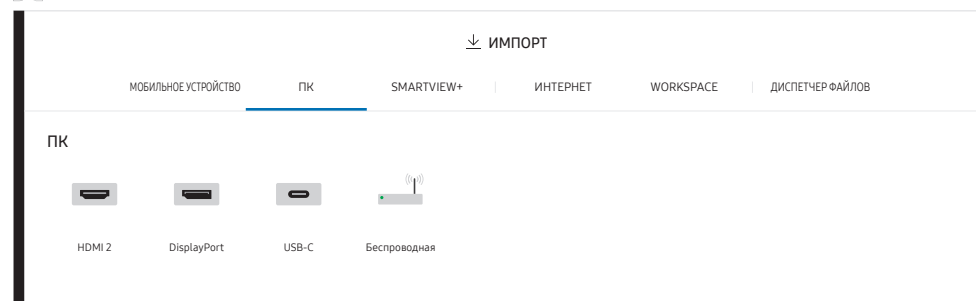

Подключение с использованием кабеля

Компоненты, необходимые для подключения, могут отличаться в зависимости от модели.

1 Подключите изделие к ПК, используя кабель HDMI, DP или USB Type-C.

Содержимое HDCP не будет отображаться на экране, если для параметра **Съемка PIP** установлено значение **Вкл.**

Если экран погас, отключите параметр **Съемка PIP**, т. к. некоторые видеокарты могут автоматически поддерживать HDCP.

Используйте кабель USB Type-C длиной 1 м или короче.

Зарядка с помощью кабеля USB Type-C доступна только при включенном изделии.

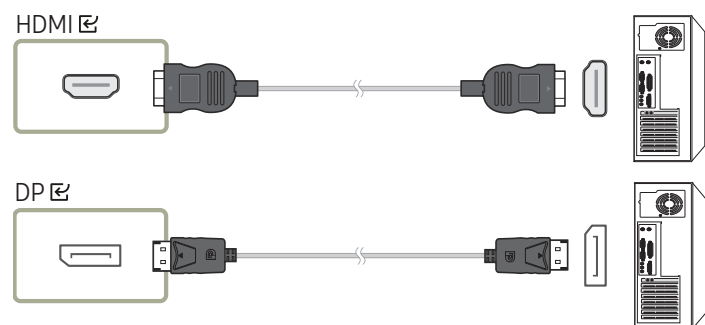

<WM55B/WM65B>

Необходимо использовать кабель USB Type-C, который поддерживает функцию передачи видео. Используйте кабель, который поддерживает режим DP ALT (передача видео).

Также возможна зарядка до 15 Вт (5 В / макс. 3 А). Зарядка с помощью кабеля USB Type-C доступна только при включенном изделии.



<WM75B/WM85B>

Необходимо использовать кабель USB Type-C, который поддерживает функцию передачи видео и зарядки. Используйте кабель, который поддерживает режим DP ALT (передача видео) и подачу питания (65 Вт или выше).

Зарядка с помощью кабеля USB Type-C доступна только при включенном изделии.



2 Выберите на экране **ИМПОРТ** → **ПК** → **HDMI / DisplayPort / USB-C**.

3 Для управления ПК с экрана изделия подключите поставляемый USB-кабель к порту **TOUCH** изделия.

При использовании в многоэкранном режиме убедитесь, что в качестве основного дисплея установлен FLIP.

Этот шаг не применяется, если вы используете кабель USB Type-C.

Если вы используете Mac OS, для управления ПК необходимо установить драйвер UPDD. Драйвер UPDD можно скачать на веб-странице <https://displaysolutions.samsung.com/support/resources/product-support>.

Если вы используете устройство MAC на базе macOS 11 (Big Sur) и выше, перейдите в меню Системные настройки, нажмите Конфиденциальность и безопасность, затем выберите App Store и идентифицированные разработчики под заголовком Разрешить загрузку приложений из.

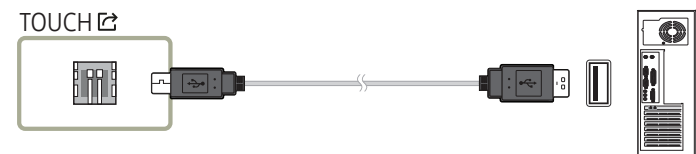

Подключение с использованием OPS (приобретается отдельно)

 OPS доступен только для моделей WM75B/WM85B.

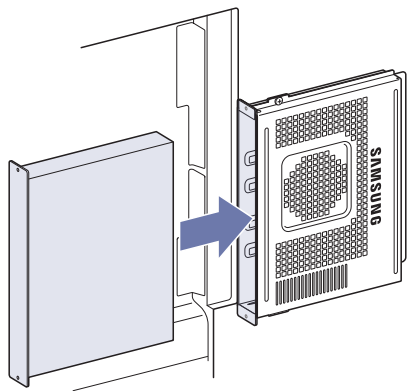

Сенсорный экран может работать неправильно при использовании исходных параметров OPS Windows. Подключите мышь и клавиатуру к OPS для работы при использовании исходных параметров.

 Перед подключением OPS выключите опцию Flip.

Подключение с помощью функции «Беспроводной дисплей»

 Эта функция доступна только на ноутбуках, поддерживающих функцию «Беспроводной дисплей».

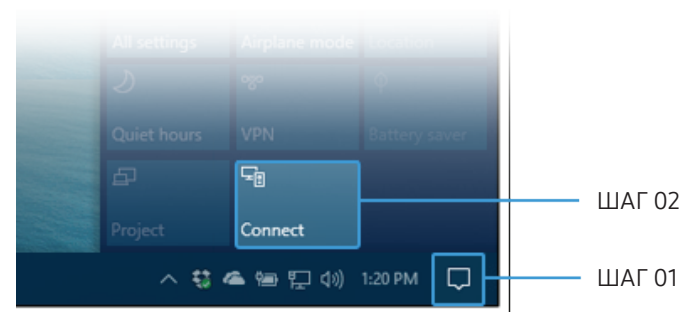

1 Выберите **Центр поддержки** или **Устройства** в области уведомлений на панели задач ноутбука.

2 Нажмите «Подключить» или «Проект» и выберите устройство **[Класс] Interactive Signage Flip**, чтобы завершить подключение.

 Процедура подключения может отличаться в зависимости от ноутбука.

 После установления соединения **Беспроводной дисплей** вы можете управлять экраном ноутбука на экране изделия.

 Эта функция доступна только в версиях Windows 8.1 и Windows 10.

Подключение к Интернету

 → **ИМПОРТ** → **ИНТЕРНЕТ**

Выполните подключение к сети, чтобы получить доступ к Интернету с изделия, подобно подключению к Интернету на ПК.

Съемка, перемещение или просмотр окна браузера в полноэкранном режиме.

 Определенная страница может не отображаться или не работать из-за проблем с совместимостью.

Прочтите перед использованием функции ИНТЕРНЕТ

Прочтите эту информацию перед использованием функции **ИНТЕРНЕТ**.

- Поддерживаются загрузка и выгрузка файлов.
- Функция **ИНТЕРНЕТ** может не предоставлять доступ к некоторым веб-сайтам, в частности, к управляемым определенными компаниями.
- Экран Flip не поддерживает воспроизведение флеш-видео.
- Электронная коммерция, позволяющая делать покупки в Интернете, не поддерживается.
- Технология ActiveX не поддерживается.
- Поддерживается только ограниченное количество шрифтов. Некоторые знаки и символы могут отображаться неправильно.
- Во время загрузки веб-страницы возможна задержка отклика на введенную с помощью пульта ДУ команду, а также задержка отображения страницы на экране.
- Загрузка веб-страницы может быть отложена или полностью приостановлена из-за состояния участвующих систем.
- Операции копирования и вставки не поддерживаются.
- При написании электронного письма или простого сообщения некоторые функции, например смена размера шрифта или выбор цвета, могут быть недоступны.
- Количество закладок или журналов, которые можно сохранить, ограничено.
- Количество одновременно открытых окон ограничено.
- Скорость просмотра веб-страниц может отличаться в зависимости от сетевого окружения.

- История просмотров сохраняется в порядке от самых последних к самым ранним, при этом ранние просмотры перезаписываются первыми.
- В зависимости от типов поддерживаемых видео-/аудиокодеков некоторые видео- и аудиофайлы HTML5 могут не воспроизводиться.
- Воспроизведение видеосигнала, полученного от оптимизированных для ПК служб потоковой передачи, с помощью данного **ИНТЕРНЕТ**-браузера не гарантируется.

Подключение к WORKSPACE

☰ → ИМПОРТ → WORKSPACE

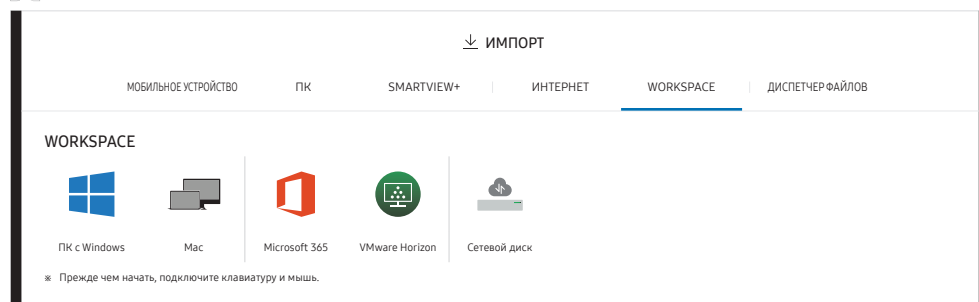

Доступ к удаленному компьютеру и рабочим ресурсам с помощью этой функции.

- **ПК с Windows**
 - **Удаленный ПК:** Эта функция позволяет подключить устройство к удаленному ПК или «облачному» серверу.
 - ✎ Поддерживаются только ПК или облачные серверы, работающие на macOS / Windows 7 Pro или более поздних версиях.
- **Mac**
 - **Удаленный вход:** подключение к Mac через удаленный вход
- **Microsoft 365:** доступ к функциям пакета **Microsoft 365**.
- **VMware Horizon:** Корпоративные клиенты с инфраструктурой VMware могут получить доступ к **VMware Horizon**.
- **Сетевой диск:** подключение к сетевому диску для передачи файлов.
 - ✎ Вы можете зарегистрировать сетевой диск, пока сеть подключена. Для получения информации по подключению к сети смотрите раздел [«Подключение к сети»](#).
 - ✎ Вы можете зарегистрировать учетную запись сетевого диска следующим образом: ☰ Меню → **НАСТРОЙКИ** → **Подключить** → **Дополнительные параметры** → **Сетевой диск** → **Добавить учетную запись**.
Чтобы зарегистрировать учетную запись сетевого диска, нужно ввести **Адрес**, **Имя польз.** и **Пароль**.
Для регистрации учетной записи сетевого диска, смотрите раздел [«Добавить учетную запись»](#) в **Сетевой диск**.

✎ Импорт видеозаписей, изображений, исходных файлов FLIP (.iwb) или документов.

Импорт из USB-устройства

☰ → ИМПОРТ → ДИСПЕТЧЕР ФАЙЛОВ

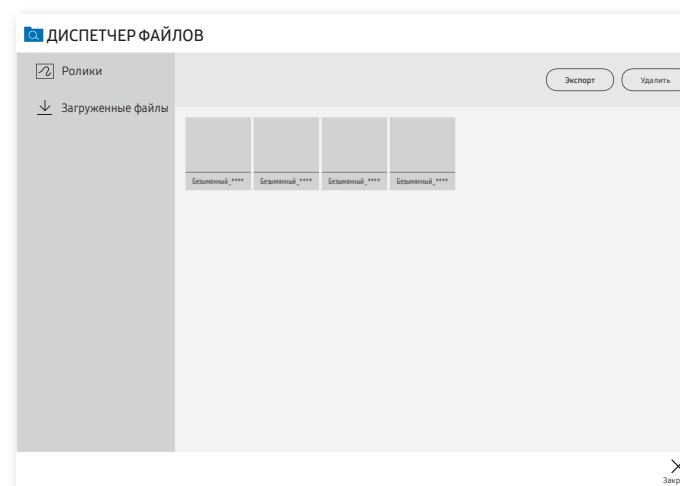

✎ Содержимое, отображаемое на экране изделия, может отличаться от приведенного выше изображения.

Подключите внешний кабель HDD или USB-накопитель.

✎ Импорт видеозаписей, изображений, исходных файлов FLIP (.iwb) или документов.

Окно источника

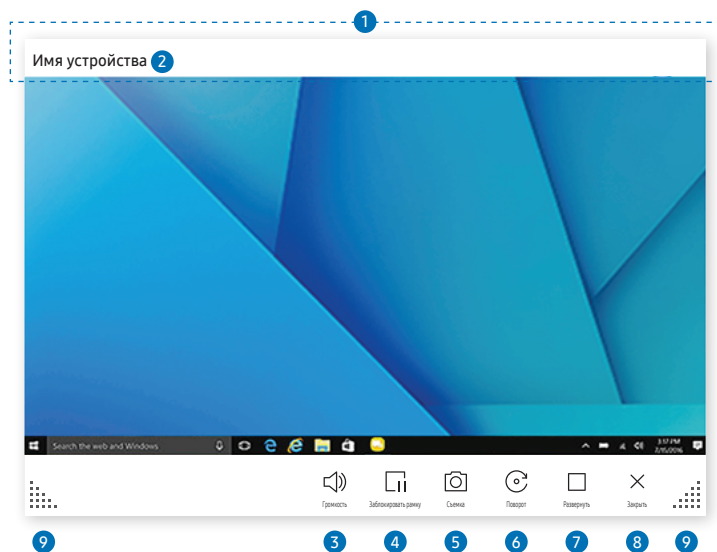

Доступные функции могут отличаться в зависимости от параметра PIP.

Окно источника появляется при подключении ПК или мобильного устройства к изделию.

Элементы	Описание
1 Строка заголовка	Вы можете перетащить строку заголовка, чтобы переместить окно источника в нужное положение.
2 Имя устройства / порт источника	Просмотр имени подключенного устройства или порта источника.
3 Громкость	Регулировка громкости.
4 Заблокировать рамку	Приостановка отображения данных на экране ввода. Эта функция не доступна при подключении к устройству через SMARTVIEW или ОБМЕН ЭКРАНАМИ .
5 Съемка	Фиксирование окна источника. Эта функция недоступна, если для параметра Съемка PIP установлено значение Выкл.
6 Поворот	Поворот окна источника. Эта функция доступна на мобильных устройствах Samsung с поддержкой версии Android 8.0 Oreo или более поздней.
7 Развернуть	Просмотр источника входного сигнала в полноэкранном режиме.
8 Закреть	Заккрытие окна просмотра.
9	Изменение размера окна источника.

Просмотр документа



Отображает документ, выбранный для импорта с **Диспетчера файлов** или сетевого диска.

Поддерживаемые форматы документов: DOC, PPT, PDF, XLS





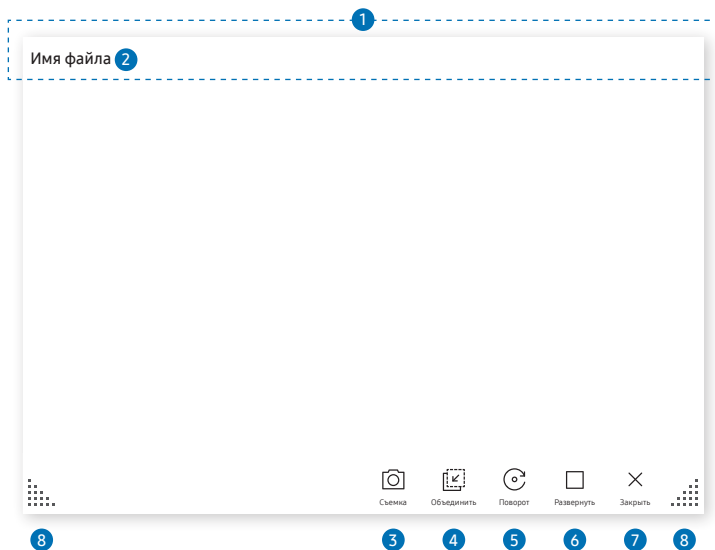

Элементы	Описание
1	Строка заголовка Вы можете перетащить строку заголовка, чтобы переместить средство просмотра в нужное положение.
2	Имя файла Название просматриваемого в данный момент файла.
3	Громкость Регулировка громкости.
4	Съемка Эта функция недоступна, если для параметра Съемка PIP установлено значение Выкл.
5	<input type="checkbox"/> Развернуть Просмотр документа в полноэкранном режиме.
6	Закреть Закрытие окна просмотра.
7	« » Коснитесь « » для перемещения между страницами.
8	 Изменение размера окна просмотра.

Доступные функции могут отличаться в зависимости от параметра PIP.

Просмотр изображения



Выберите файл для импорта с **Диспетчера файлов** или сетевого диска.

Элементы	Описание
1 Строка заголовка	Вы можете перетащить строку заголовка, чтобы переместить средство просмотра в нужное положение.
2 Имя файла	Название просматриваемого в данный момент файла.
3  Съемка	Снимок экрана просмотра изображения.
4  Объединить изображение	Коснитесь, чтобы вставить изображение в ролик.
5  Поворот	Поворот изображения.
6  Развернуть	Просмотр изображения в полноэкранном режиме.
7  Заккрыть	Закрытие окна просмотра.
8 	Изменение размера окна просмотра.

 Доступные функции могут отличаться в зависимости от параметра PIP.

Просмотр видеозаписей

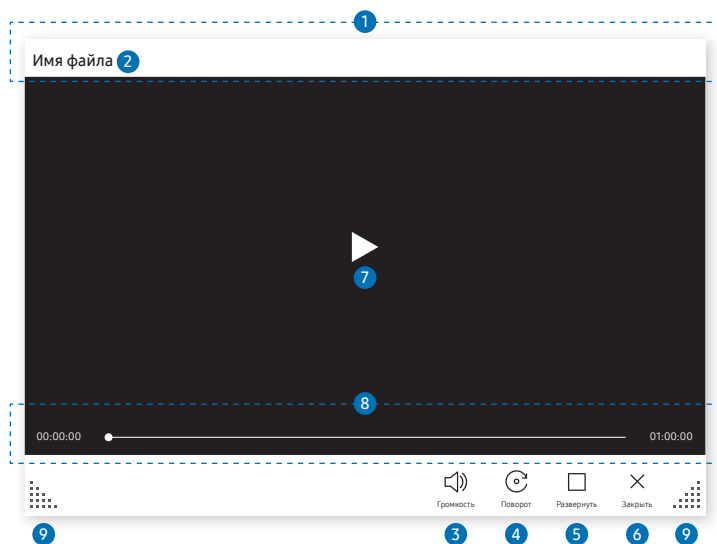

Доступные функции могут отличаться в зависимости от параметра PIP.

Выберите видеофайл, который требуется импортировать с **Диспетчера файлов** или сетевого устройства и воспроизвести.

Поддерживаемые форматы видеофайлов: avi, mkv, asf, wmv, .mp4, mov, 3gp, vro, mpg, mpeg, ts, tp, trp, flv, vob, svi, m2ts, mts, .webm, .rmvb

Элементы	Описание
1 Строка заголовка	Вы можете перетащить строку заголовка, чтобы переместить средство просмотра в нужное положение.
2 Имя файла	Название просматриваемого в данный момент файла.
3 Громкость	Регулировка громкости.
4 Поворот	Поворот экрана воспроизведения видеозаписей.
5 Развернуть	Просмотр видео в полноэкранном режиме.
6 Закреть	Закрытие окна просмотра.
7	Воспроизведение или приостановка воспроизведения видеозаписей.
8 Ползунок воспроизведения и сведения о времени.	Покадровая навигация по видеозаписи и просмотр сведений о времени воспроизведения.
9	Изменение размера окна просмотра.

Глава 05





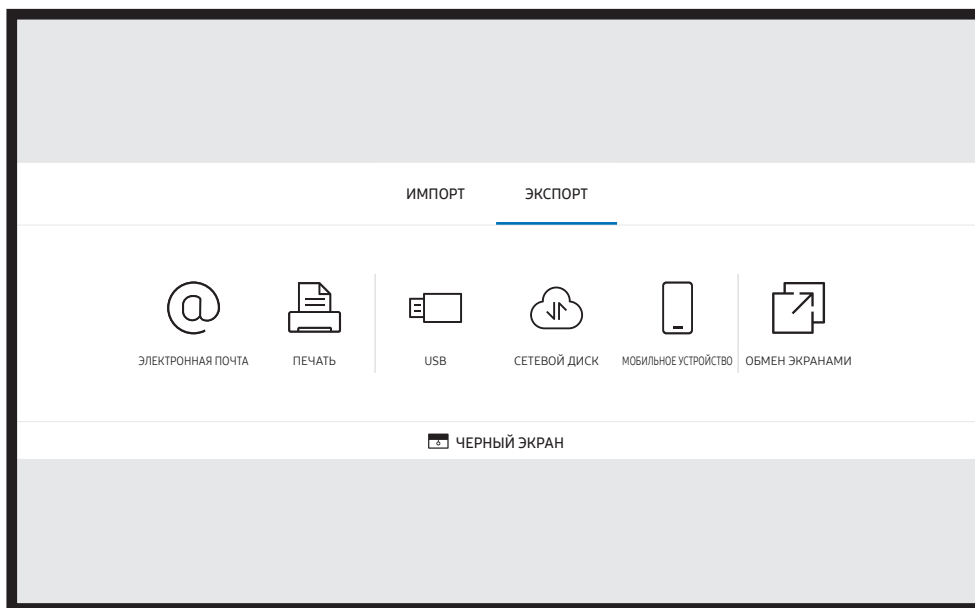

ЭКСПОРТ

Вы можете экспортировать созданные ролики разными способами.

- Коснитесь  в левой или правой части экрана, чтобы открыть окно **ИМПОРТ/ЭКСПОРТ**. После этого нажмите **ЭКСПОРТ** для выбора нужного меню.



 **ЧЕРНЫЙ ЭКРАН:** экран Flip можно спрятать на некоторое время с помощью функции **ЧЕРНЫЙ ЭКРАН**. Чтобы вернуться к предыдущему экрану, нажмите кнопку Питание.

Значки	Описание
	Отправьте созданные ролики по электронной почте.
	Распечатайте созданные ролики.
	Экспортируйте созданные ролики на подключенное USB-устройство.
	Экспортируйте созданные ролики на зарегистрированный и подключенный сетевой диск.
	Отправьте ролик на мобильное устройство.
	Предоставьте доступ к экрану для выбранных устройств.

Отправка электронных сообщений

☰ → ЭКСПОРТ → ЭЛЕКТРОННАЯ ПОЧТА

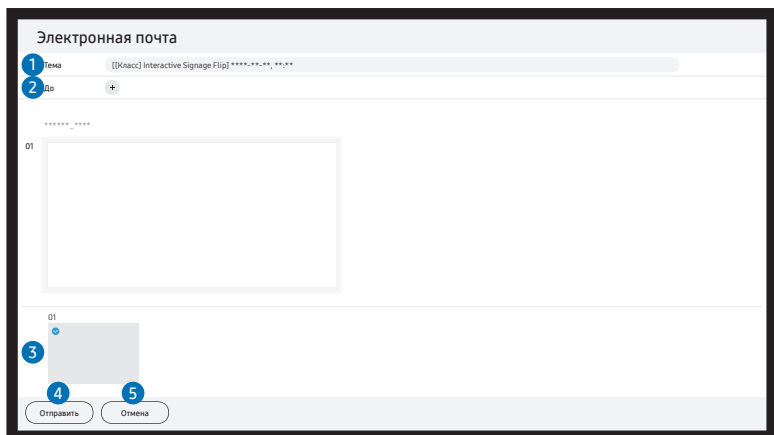

Чтобы отправить созданные ролики по электронной почте, сначала зарегистрируйте учетную запись электронной почты.

✎ Вы можете зарегистрировать учетную запись электронной почты следующим образом: ☰ **Меню** → **НАСТРОЙКИ** → **Подключить** → **Дополнительные параметры** → **Электронная почта**.



✎ Если вы задаете для **Проверка подлинности отправителя** значение **Личная учетная запись** в разделе ☰ **Меню** → **НАСТРОЙКИ** → **Подключить** → **Дополнительные параметры** → **Электронная почта**, необходимо подтверждать подлинность учетной записи каждый раз при отправке электронного сообщения. Смотрите ниже.

- Когда для **Проверка подлинности отправителя** задано значение **Личная учетная запись**, отправлять электронные сообщения может любое лицо, обладающее учетной записью электронной почты на этом почтовом сервере (**Имя сервера SMTP** и **Номер порта SMTP**).

Обратите внимание, что отправитель должен предоставить идентификатор и пароль учетной записи SMTP, а также адрес отправителя для каждого сообщения электронной почты.

- Если для **Проверка подлинности отправителя** задано значение **Учетная запись по умолчанию**, то можно использовать сохраненные на **Учетная запись по умолчанию** идентификатор и пароль SMTP для отправки электронных сообщений. (Адрес отправителя обычно совпадает с идентификатором SMTP, за некоторыми исключениями в зависимости от SMTP-сервера.)
- Для получения информации SMTP, необходимой для регистрации почтового сервера, свяжитесь с администратором вашего почтового сервера.

✎ Файлы, сохраненные как специальные файлы, конвертируются в формат PDF при отправке.

Элементы	Описание
1 Тема	Тема электронного письма автоматически устанавливается на имя устройства и текущую дату.
2 До	Введите электронный адрес получателя. <ul style="list-style-type: none">• Нажмите + и введите текст, используя виртуальную клавиатуру.✎ Нажмите  на виртуальной клавиатуре, чтобы ввести текст в режиме рукописного ввода текста.✎ Поиск получателя в Локальная адресная книга или на сервере LDAP.
3 	Выбрать страницы для отправки.
4 Отправить	Отправить сообщение по электронной почте.
5 Отмена	Коснитесь, чтобы отменить отправку электронного письма.

Печать

Для активирования функции печати вам необходимо задать настройки **Сервер печати** и **Установка часов**.

Перед установкой **Сервер печати** убедитесь, что устройство и принтер подключены к одной сети.

На подключенном ПК также необходимо установить Flip Printing Software.

✎ Для получения информации по подключению к сети смотрите раздел «**Подключение к сети**».

✎ Вы можете настроить **Сервер печати** в разделе **☰ Меню** → **НАСТРОЙКИ** → **Подключить** → **Дополнительные параметры** → **Сервер печати**.

✎ Вы можете настроить **Установка часов** в разделе **☰ Меню** → **НАСТРОЙКИ** → **Система** → **Время** → **Установка часов**.

✎ ПО Flip Printing Software доступно на сайте

- <http://displaysolutions.samsung.com>

- <http://www.samsung.com>

✎ Устройства передачи файлов, такие как виртуальные принтеры (PDF, XPS, One note и т. д.) или факсимильные аппараты, не поддерживаются. Поддерживаются только печатные принтеры.

✎ Для печати используется размер бумаги только формата А4.

Установка Flip Printing Software

Следуйте указаниям на экране для установки Flip Printing Software.

✎ Продолжительность установки составляет около 10 минут и зависит от функциональности вашего ПК.

Требования к установке ПК

- Поддерживаемые операционные системы:
Windows 7(32/64 бит), Windows 10(32/64 бит), MAC
 - ✎ В ходе установки программного обеспечения убедитесь в наличии установленных критически важных обновлений Windows. Обновите Windows до последней версии перед началом установки.
 - ✎ Для версии Windows 7 убедитесь в наличии установленного Service Pack 1.

Установка принтера

После завершения установки программы Flip Printing Software выполните следующие настройки в меню экрана устройства.

Автоматическая установка

- 1 Выберите меню **☰ Меню** → **НАСТРОЙКИ** → **Подключить** → **Дополнительные параметры**.
- 2 Выберите **Сервер печати** → **Подключиться к серверу** → **Авто**.

Установка в ручном режиме

- 1 Выберите меню **☰ Меню** → **НАСТРОЙКИ** → **Подключить** → **Дополнительные параметры**.
- 2 Выберите **Сервер печати** → **Подключиться к серверу** → **Ручной**, после чего введите **IP-адрес сервера** и номер **порта сервера** компьютера, на котором установлена программа Flip Printing Software.

☰ → ЭКСПОРТ → ПЕЧАТЬ

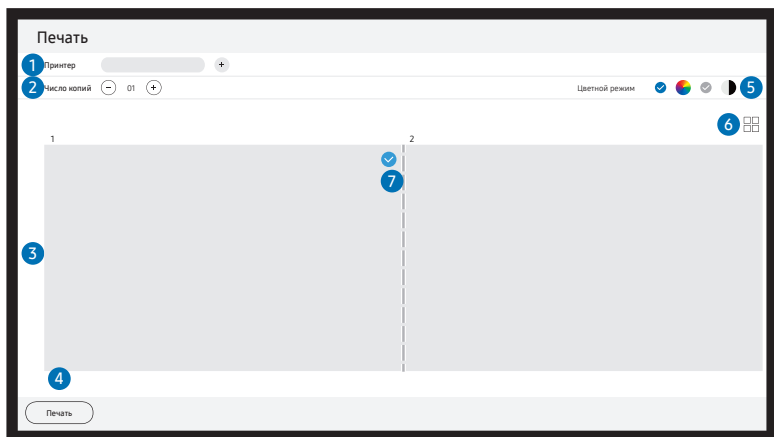

Элементы	Описание
1 Принтер	Отображение списка подключенных принтеров. Выбор принтера для печати ролика.
2 Число копий	Установка количества копий.
3 Область предварительного просмотра печати	Предварительный просмотр ролика для печати.
4 Печать	Запуск печати.
5 Цветной режим	Выбор цвет печати ролика.
6 ☰ / ☱	Изменение режима просмотра страницы для печати ролика.
7 ✓	Выбор страниц для печати.

Экспорт на USB-устройство

☰ → ЭКСПОРТ → USB

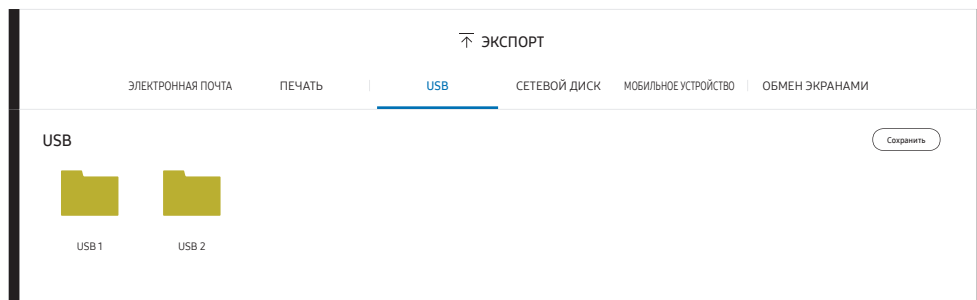

✎ Содержимое, отображаемое на экране изделия, может отличаться от приведенного выше изображения.

Подключите внешний кабель HDD или USB-накопитель.

✎ На устройстве файлы сохраняются в двух версиях (в форматах IWB и PDF).

Экспорт из сетевого диска

☰ → ЭКСПОРТ → СЕТЕВОЙ ДИСК

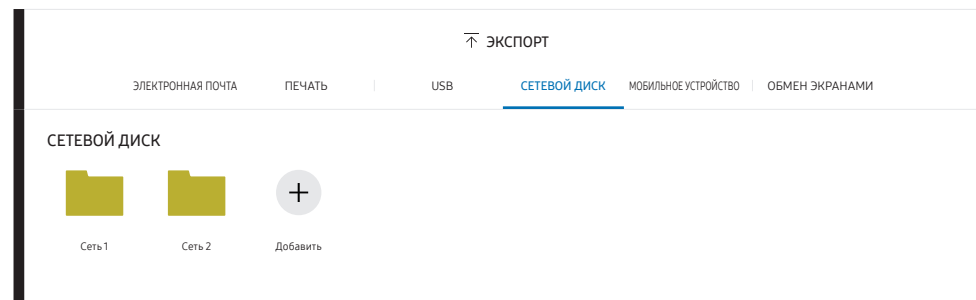

Подключение к сетевому диску для сохранения файлов.

✎ Вы можете зарегистрировать сетевой диск, пока сеть подключена. Для получения информации по подключению к сети смотрите раздел «[Подключение к сети](#)».

✎ Вы можете зарегистрировать учетную запись сетевого диска следующим образом:
☰ Меню → НАСТРОЙКИ → Подключить → [Дополнительные параметры](#) → [Сетевой диск](#) → [Добавить учетную запись](#).

Чтобы зарегистрировать учетную запись сетевого диска, нужно ввести [Адрес](#), [Имя польз.](#) и [Пароль](#).

Для регистрации учетной записи сетевого диска, смотрите раздел «[Добавить учетную запись](#)» в [Сетевой диск](#).

✎ На устройстве файлы сохраняются в двух версиях (в форматах IWB и PDF).

Отправка на мобильное устройство

☰ → ЭКСПОРТ → МОБИЛЬНОЕ УСТРОЙСТВО

Просмотр экрана устройства с мобильного устройства.

✎ Функция обмена доступна только для роликов, активных на данный момент.

Загрузите из магазина Play Store или Galaxy Store мобильное приложение **SAMSUNG SIGNAGE MOBILE** и введите указанную ниже информацию, которую можно найти на экране устройства.

- Поддерживаемые версии: iOS(12 и более поздние), Android(9.0 и более поздние)
- **Код QR, Название Wi-Fi, Пароль Wi-Fi, IP-адрес сервера**

Общий доступ к экрану

☰ → ЭКСПОРТ → ОБМЕН ЭКРАНАМИ

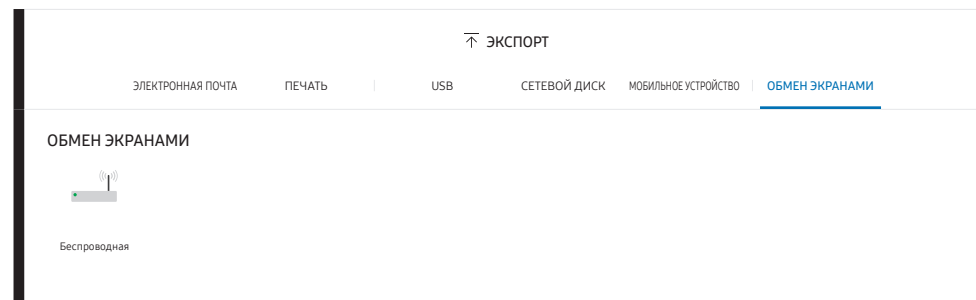

Предоставьте доступ к экрану для выбранных устройств.

Беспроводное подключение

Выберите на экране ☰ → ЭКСПОРТ → ОБМЕН ЭКРАНАМИ → Беспроводная, после чего выберите устройство для общего доступа к экрану.

✎ Функция **ОБМЕН ЭКРАНАМИ** наилучшим образом работает при использовании FLIP в альбомной ориентации.

✎ Устройства должны поддерживать функцию Screen Mirroring для проецирования экрана с помощью **ОБМЕН ЭКРАНАМИ**.

Кнопки	Описание
Смена устр.	Настройка устройств, разрешенных для общего доступа к экрану.
Разъединить	Отмена общего доступа.

Глава 06

НАСТРОЙКИ

☰ → НАСТРОЙКИ

Подключить

№ 2	№ 3	Описание
Сеть		Настройка сети на вашем устройстве.
	Состояние сети	Проверка текущего состояния сети и статуса подключения к Интернету.
	Открыть настройки сети	Настройка сетевых параметров для подключения к доступной сети.
	Сброс настроек сети	Восстановление настройки сети до заводских значений по умолчанию.
Диспетчер внешних устройств	Диспетчер устройств ввода	Настройте устройства ввода (клавиатуру или мышь) для использования с устройством отображения. Вы можете добавлять устройства ввода и задавать настройки. <ul style="list-style-type: none">• Список устройств Bluetooth• Настройки клавиатуры• Настройки мыши
	Диспетчер подключенных устройств	Разрешение устройствам, например, смартфонам и планшета, подключенным к локальной сети, обмениваться содержимым с вашим устройством. <ul style="list-style-type: none">• Уведомление о доступе• Список устройств
	Anynet+ (HDMI-CEC)	Включение или выключение HDMI-CEC.

Аnynet+ (HDMI-CEC)

Аnynet+ — это функция, которая позволяет управлять всеми подключенными устройствами Samsung, поддерживающими технологию Anynet+ с пульта дистанционного управления данного изделия Samsung. Систему Anynet+ можно использовать только с устройствами Samsung, которые поддерживают функцию Anynet+. Если устройство Samsung поддерживает эту функцию, на нем должен быть логотип Anynet+.

- Управление устройствами с поддержкой функции Anynet+ можно осуществлять с помощью пульта ДУ, а не кнопок управления непосредственно на подключаемом изделии.
- Пульт дистанционного управления изделия может не работать в определенных условиях. В данном случае повторно выберите устройство Anynet+.
- Функция Anynet+ работает в случае, если аудио-видеоустройство с поддержкой Anynet+ находится в режиме ожидания или включено.
- Функция Anynet+, находясь в режиме PIP, работает только когда аудио-видеоустройство подключено в качестве основного дисплея. Эта функция не работает, если аудио-видеоустройство подключено в качестве второго дисплея.
- Технология Anynet+ в общей сложности поддерживает работу с 12 аудио-видеоустройствами. Одновременно можно подключить не более 3 устройств одного типа.

№ 2	№ 3	Описание
Имя устройства		<p>Изменение имени вашего устройства.</p> <p>Это имя будет отображаться на мобильных устройствах и компьютерах, подключенных к вашей сети.</p>
Настройки Apple AirPlay		<p>Используйте AirPlay для мгновенной потоковой передачи видео, музыки и фотографий с iPhone, iPad или Mac на устройство Flip.</p>
Дополнительные параметры	Электронная почта	<p>Настройка учетной записи электронной почты для отправки электронных сообщений.</p> <ul style="list-style-type: none"> • Имя сервера SMTP: адрес сервера SMTP • Номер порта SMTP: порт сервера SMTP • SSL/TLS: включение или отключение функции SSL / TLS • Проверка подлинности отправителя: выбор режима аутентификации, который будет использован при отправке электронных сообщений <ul style="list-style-type: none"> - Личная учетная запись / Учетная запись по умолчанию / Личная учетная запись (LDAP) • Учетная запись по умолчанию: учетная запись SMTP по умолчанию • Пароль: пароль для учетной записи SMTP по умолчанию • Адрес электронной почты отправителя: адрес электронной почты отправителя • Адрес получателя: выбор опций для управления электронными адресами после успешной отправки электронных сообщений <ul style="list-style-type: none"> - Автосохранение / Не сохранять / Удалить все • Локальная адресная книга: импорт контактов из USB-устройства или их удаление. <ul style="list-style-type: none"> - Импорт / Удалить <p> Для получения дополнительной информации обратитесь к разделу «Импорт контактов из ресурса Локальная адресная книга».</p>

Локальная адресная книга

Импорт контактов из ресурса Локальная адресная книга

Чтобы воспользоваться FLIP **Локальная адресная книга**, сперва необходимо импортировать контакты из CSV-файла, используя USB-устройство.

- 1 **Использовать LDAP**: настройка параметра **Не использовать**.
☰ **Меню** → **НАСТРОЙКИ** → **Подключить** → **Дополнительные параметры** → Ввести пароль → **LDAP** → **Настройка подключения LDAP** → **Использовать LDAP** → **Не использовать**
- 2 Укажите подробные сведения под меню **Электронная почта**.
☰ **Меню** → **НАСТРОЙКИ** → **Подключить** → **Дополнительные параметры** → Ввести пароль → **Электронная почта**
- 3 Отредактируйте и сохраните ресурс **Локальная адресная книга** на USB-устройстве. Создайте список контактов в соответствии с указанной ниже структурой и сохраните его в корневом каталоге под названием RecentSearchList.csv.
 - СтруктураRecentSearchList.csv (пример)

emailid1@samsung.com	Name1	Level1	Team1	Company1
emailid2@samsung.com	Name2	Level2	Team2	Company2
emailid3@samsung.com	Name3	Level3	Team3	Company3
- 4 Подключите USB-устройство к FLIP, чтобы импортировать контакты.
☰ **Меню** → **НАСТРОЙКИ** → **Подключить** → **Дополнительные параметры** → Ввести пароль → **Электронная почта** → **Локальная адресная книга** → **Импорт**
 - ✎ USB-устройство и его содержимое может не распознаваться надлежащим образом при использовании удлинительного USB-кабеля. (Концентраторы USB не поддерживаются.)
 - ✎ Не извлекайте USB-устройство во время загрузки.
 - ✎ Если подключено более двух USB-устройств, часть из них может быть не распознана.
 - ✎ USB-устройства, требующие более высокой эксплуатационной мощности, необходимо подключить к порту USB  (1 A) на задней панели.
 - ✎ Файловая система поддерживает форматы FAT, exFAT и NTFS.





Использование контактов из ресурса Локальная адресная книга







Автоматический поиск и рекомендации из списка контактов при выборе получателя (-ей) в  → **ЭКСПОРТ** → **ЭЛЕКТРОННАЯ ПОЧТА**.



✎ Для использования этой функции необходимо задать подробные настройки в меню **Электронная почта**.

Удаление контактов из ресурса Локальная адресная книга

☰ **Меню** → **НАСТРОЙКИ** → **Подключить** → **Дополнительные параметры** → Ввести пароль → **Электронная почта** → **Локальная адресная книга** → **Удалить**

№ 2	№ 3	Описание
Дополнительные параметры	Сервер печати	<p>Настройка Сервер печати для использования функции печати.</p> <p> Для получения дополнительной информации обратитесь к разделу «Печать».</p> <ul style="list-style-type: none"> • Подключиться к серверу <ul style="list-style-type: none"> - Авто: просмотр и выбор сервера из списка доступных IP-адресов серверов ПК с установленным программным обеспечением Flip Printing Software. - Ручной: введите IP-адрес сервера и номер для параметра Порт сервера ПК с установленным программным обеспечением Flip Printing Software. • IP сервера: введите IP-адрес сервера ПК с установленным программным обеспечением Flip Printing Software. • Сервер Порт: введите номер для параметра Порт сервера ПК с установленным программным обеспечением Flip Printing Software.
	Сетевой диск	<p>Добавление или редактирование учетных записей сетевого диска. Если вам не удастся подключиться к сетевому диску, обновите SAMBA на ПК до последней версии.</p> <ul style="list-style-type: none"> • Добавить учетную запись: Добавление новых учетных записей сетевого диска. К сетевому диску возможно добавление только Samba. <p> Поддерживается SAMBA 2.0 или более поздняя версия. Если вам не удастся подключиться к сетевому диску, обновите SAMBA до последней версии.</p> <p> Чтобы зарегистрировать учетную запись сетевого диска, нужно ввести Адрес, Имя польз. и Пароль.</p> <ul style="list-style-type: none"> - Адрес: //IP-адрес компьютера/имя общей папки <ul style="list-style-type: none">  При вводе адреса убедитесь, что используете / вместо ₩ и \. Например, при совместном использовании общей папки под названием «sharedfolder» на ПК с IP-адресом 12.34.56.789, введите «//12.34.56.789/sharedfolder» в качестве адреса. - Имя польз.: учетная запись Windows с правами доступа к общей папке <ul style="list-style-type: none">  При вводе домена убедитесь, что используете ₩ или \. Например, DomainName₩WindowsAccount - Пароль: пароль, который вы устанавливаете для учетной записи Windows <ul style="list-style-type: none"> • Изменить учетную запись: редактирование учетных записей сетевого диска.

№ 2	№ 3	Описание
Дополнительные параметры	LDAP	<p>Установите соединение LDAP или выполните настройку запросов LDAP.</p> <ul style="list-style-type: none"> • Настройка подключения LDAP Настройка нового соединения LDAP. <ul style="list-style-type: none"> - Использовать LDAP: необходимость использования LDAP - Импорт значений установки: возможен выбор следующих настроек с файла LDAPConnectionConfig.txt, хранящегося на USB (Пароль исключен) <ul style="list-style-type: none">  Для получения дополнительной информации обратитесь к разделу «Как создать текстовый файл для использования LDAP». - Authentication Type: любой из поддерживаемых сервером LDAP — Kerberos, Анонимный или Основной - User ID: DN (Известное имя) ИД польз., который используется на сервере LDAP. <ul style="list-style-type: none">  Формат ИД польз. соответствует формату DN сервера LDAP. Например, cn=admin, dc=myldap, dc=com - Пароль: пароль, используемый для аутентификации сервера LDAP - Server Address: IP или URL сервера LDAP - Server Port Number: номер порта сервера LDAP - Базовый DNBase DN:: базовое DN, используемое для поиска в DIT (Инфо-дерево каталога) при подключении к серверу LDAP - SSL/TLS: необходимость использования SSL/TLS <ul style="list-style-type: none">  Если для SSL/TLS задано значение Использовать, зашифрованное соединение данных включается. - Use Untrusted Certificates: разрешение/запрет ненадежных сертификатов <ul style="list-style-type: none">  Следующее меню становится доступным, когда для параметра Тип проверки подлинности установлено значение Kerberos.  Kerberos Realm: данные области Kerberos  KDC Host: URL-адрес KDC Host  KDC Port: номер порта хоста KDC

№ 2	№ 3	Описание
Дополнительные параметры	LDAP	<ul style="list-style-type: none"> • Конфигурация запроса LDAP Настройка запроса для подключенного LDAP. <ul style="list-style-type: none"> - UID: изменение UID пользователя, используемого на сервере LDAP. - Электронная почта: изменение параметра Электронная почта, используемого на сервере LDAP. - Имя: изменение имени пользователя (обычное имя), используемого на сервере LDAP. - Фамилия: изменение фамилии пользователя, используемой на сервере LDAP. - Положение: изменение названия, используемого на сервере LDAP. - Название компании: изменение названия компании, используемого на сервере LDAP. - Отдел: изменение названия отдела, используемого на сервере LDAP. - Использовать пользовательский запрос: выбор пользовательского запроса с файла LDAPQuery.txt (чувствительный к регистру), хранящегося на USB. <p> Для получения дополнительной информации обратитесь к разделу «Как создать текстовый файл для использования LDAP».</p> <p> Когда присвоение не соответствует, результат поиска не включает атрибуты.</p>
	Сетевые настройки сервера	<p>Настройте сетевое соединение с сервером и соотв. функции.</p> <ul style="list-style-type: none"> • Подключиться к серверу: подключение к серверу MagicInfo. • Дост. к серверу: разрешение или запрет доступа к серверу MagicInfo. • Прокси-сервер: настройка параметров прокси-сервера и соответствующих функций.
	Диспетчер сертификатов	<p>Управление файлами сертификатов для данного устройства.</p> <ul style="list-style-type: none"> • Сертификат приложения: просмотр сертификатов приложений, установленных на данном устройстве, и управление ими. Подключите флеш-диск USB, содержащий сертификаты, для их установки на этом устройстве. • Сертификат Wi-Fi: управление сертификатами, установленными на данном устройстве. Подключите флеш-диск USB, содержащий сертификаты, для их установки на этом устройстве.

Как создать текстовый файл для использования LDAP

Базовая конфигурация LDAP состоит из множества длинных предложений.

Во время конфигурации LDAP FLIP может быть выбран с помощью текстового файла во избежании ошибок правописания и для выполнения групповой настройки.

 Ввод имени и содержимого файла должен быть чувствительным к регистру для правильной работы.

- Формат LDAPConnectionConfig.txt

(1) Пример текстового файла

```
User ID=cn=Manager, dc=example, dc=com
Server Address=123.456.789.012
Server Port Number=12345
Base DN=dc=samsung, dc=example, dc=com
SSL/TLS=Don't Use
Use Untrusted Certificates=Don't Use
Authentication Type=Basic
Kerberos Realm=MYLDAP.COM
KDC Host=krb1.myldap.com
KDC Port=88
```

(2) Распределение значений (VAL) для каждого ключа

User ID: введите ИД польз..

Server Address: введите IP или URL сервера LDAP.

Server Port Number: введите порт сервера LDAP.

SSL/TLS: введите Use или Don't Use.

Use Untrusted Certificates: введите Use или Don't Use.

Authentication Type: введите Basic или Anonymous.

- При выборе параметра Kerberos в качестве типа проверки подлинности будут добавлены следующие три пункта.

Kerberos Realm: Заполните поле Kerberos (пример: MYLDAP.LDAP)

KDC Host: Укажите URL-адрес KDC Host (пример: krb1.myldap.com)

KDC Port: Укажите KDC Host Port (пример: 88)

 При выборе параметра Kerberos в качестве типа проверки подлинности, используйте исходный ИД польз. Kerberos для «ИД польз.» вместо ИД польз. в формате DN (Distinguished Name). (Пример: Mirko)

- Формат LDAPQuery.txt

- (1) Пример текстового файла

- UID=uid

- Email=mail

- Name=cn

- Last Name=sn

- Position=title

- Company Name=o

- Department=departmentNumber

- Query=|(mail=*<A>*)(cn=*<A>*)

- (2) Распределение значений (VAL) для каждого ключа





- 1) Деталь отображения (все списки, за исключением последнего)







- Включает все списки, за исключением последнего, в следующем порядке: **UID, Электронная почта, Имя, Фамилия, Должность, Название компании и Отдел.**
 - Значения отображаются следующим образом.
В левой части синтаксиса «=>» находится название, отображаемое в меню **Конфигурация запроса LDAP** (также в левой части), а в правой части «=>» указаны значения (фактические атрибуты сервера LDAP).
 - Можно выбрать атрибуты для изменения значений. Например, можно изменить значения в правой части без изменения значений в левой части.



- 2) Деталь Query

- <A> является ключевым словом, используемым для поиска.
 - Синтаксис Use Custom Query (Использовать пользовательский запрос) соответствует правилу LDAP Query (Запрос LDAP), за исключением <A>. Например, если <A> включен в атрибут mail или cn, вы можете создать его следующим образом.
Query=|(mail=*<A>*)(cn=*<A>*)

Система

№ 2	№ 3	Описание
Язык		Изменение настроек Язык .
Ролики	Автосохранение	функция автоматического сохранения всех данных.
	Удалить все	Удаление всех данных с устройства, включая защищенные данные.
	Промежуток времени до удаления всех файлов	Установите интервал сброса, при котором все данные во внутренней памяти будут регулярно удаляться.
Время		Конфигурация различных настроек, связанных со временем.
	Установка часов	Установка текущей даты и времени.
	Летнее время	Установка функции перехода на летнее время на часах.  Параметры Дата начала , Дата оконч. и Смещение по времени активны только в том случае, если для функции Летнее время задан параметр Вкл.
Изменение PIN		Изменение 6-значного персонального идентификационного номера (PIN-кода).  PIN-код по умолчанию: 000000.  Измените PIN-код, чтобы защитить устройство.
Вывод звука		Настройка громкоговорителей на вывод звука. <ul style="list-style-type: none">• Динамик Flip / Аудиовыход / Список динамиков Bluetooth  Если AVC (автоматическое управление громкостью) не поддерживается аудиоустройством Bluetooth, отрегулируйте громкость непосредственно на аудиоустройстве Bluetooth.
Звуковые сигналы		Выбор громкости звуковых сигналов для определенных параметров (захват, объединение в ролик и т. д.) <ul style="list-style-type: none">• Выкл. / Низкий / Средний / Высокий

№ 2	№ 3	Описание
Дополнительные параметры		<p>Выполнение настройки дополнительных параметров, таких как Блокировка USB и Блокировка сети.</p> <p>Введите 6-значный PIN-код. PIN-код по умолчанию: 000000.</p> <p> Изменить ПИН-код можно при помощи функции Изменение PIN.</p> <p> Измените PIN-код, чтобы защитить устройство.</p>
	Экранная заставка	Установка экранной заставки. В качестве экранной заставки можно использовать выбранное изображение.
	Блокировка сенс. упр-я	<p>Запустите Блокировка сенс. упр-я.</p> <p> Нажмите и удерживайте экран, чтобы отключить Блокировка сенс. упр-я.</p>
	Блокировка USB	<p>Настройка функции Блокировка USB. Для применения заданных настроек необходимо выполнить перезапуск устройства.</p> <ul style="list-style-type: none"> • Выкл. / Только чтение / Вкл.
	Блокировка сети	Ограничение доступа из внешней сети.
	Блокировка зеркалирования экрана	Блокировка мониторинга экранных изображений сервером MagicINFO.
	Автовывключение	Выбор времени бездействия пользователя, по истечении которого дисплей будет выключаться.
	Питание ПК-модуля	<p>Включается или выключается для синхронизации с питанием OPS, когда питание включено или выключено.</p> <ul style="list-style-type: none"> • Синхрон. включение: когда Flip включен, модуль ПК также автоматически включается. • Синхрон. выключение: когда Flip выключен, модуль ПК также автоматически выключается. <p> Эта функция доступна только для моделей WM75B/WM85B.</p>
	Выключить питание при отсутствии сигнала / взаимодействия	Отключение устройства при отсутствии сигнала / взаимодействия, поступающего от какого-либо источника, позволяет экономить электроэнергию.
	Оптимизация яркости	<p>Автоматическая регулировка яркости изображения в зависимости от условий освещенности окружающей среды.</p> <p> Эта функция доступна только для моделей WM75B/WM85B.</p>
	Минимальная яркость	<p>Установка минимальной яркости дисплея. Данная функция работает только при условии, что ее значение меньше значения, заданного в меню Изображение, параметре Подсветка.</p> <p> Эта функция доступна только для моделей WM75B/WM85B.</p>
	Удаленное управление питанием	Включение или выключение параметра Удаленное управление питанием . Если эта функция активирована, подключение к сети поддерживается, даже если продукт выключен.

№ 2	№ 3	Описание
Дополнительные параметры	Настройки удаленного управления	<p>Установка удаленного подключения и управления Flip с других устройств.</p> <ul style="list-style-type: none"> • Удаленное управление: ограничение доступа к устройству с других устройств в сети. • ID устройства: установка уникального идентификационного номера. • Кабель подключения к ПК: выбор типа кабеля, который используется для подключения устройства к ПК. • Защищенный протокол: защита протокола между этим и другими устройствами.
	Съемка PIP	<p>Включение или выключение съемки PIP.</p> <p> Содержимое HDCP не будет отображаться на экране, если для параметра Съемка PIP установлено значение Вкл.</p>
	Настройка источника — включено	<p>Настройка источника (либо приложения) по умолчанию при включении питания. При выборе этой настройки при включении электропитания будет включаться "Ролик" или "Источник" (либо приложение).</p>
	Автовыбор источника	<p>Настройка Автовыбор источника. Если эта функция активирована, вновь подключенные источники отображаются автоматически.</p> <p> Новые устройства-источники, подключенные в течение 20 секунд после включения устройства, могут не отображаться автоматически.</p>
	Размер экрана PIP по умолчанию	<p>Выбор размера экрана PIP по умолчанию.</p> <ul style="list-style-type: none"> • Во весь экран / Частичный экран
	Изменение Workspace	<p>Вы можете добавить избранные URL-адреса в Samsung Workspace.</p>
	Настройки запуска URL-адреса	<p>Настройка средства запуска URL-адресов.</p> <ul style="list-style-type: none"> • Установить веб-приложение: установка веб-приложения с помощью ввода адреса. • Установить с устройства USB: установка веб-приложения с USB-накопителя. • Удалить: удаление установленного веб-приложения. • Настройка тайм-аута: настройка времени ожидания подключения к URL-адресу. • Режим разработчика: выбор настроек режима разработчика.
	Клонировать продукт	<p>Экспорт настроек данного устройства или импорт с других устройств.</p>
	Самодиагностика	<p>Самодиагностика по электронной почте, LDAP или серверу печати.</p> <p> Вы можете экспортировать подробный отчет о самодиагностике, включая информацию об электронной почте, LDAP, серверах печати и другую информацию, на USB-накопитель, подключенный к устройству.</p>
	Запуск настройки	<p>Выполнение начальной настройки, как в первый раз при использовании устройства.</p>
Нулевая конфигурация	<p>Настройте устройство с помощью Tizen Business Manager. Перед использованием функции Нулевая конфигурация, зарегистрируйте устройство в Tizen Business Manager.</p>	

Изображение

№ 2	№ 3	Описание																																		
Подсветка		Настройка яркости подсветки согласно вашим предпочтениям. 100 является максимальным значением настройки яркости.																																		
Цветовая темп-ра		С помощью этой настройки устанавливается цветовая температура. Повышение значения и температуры происходит одновременно, что приводит к увеличению показателя синего цвета. (Диапазон: 2800–16000 К)																																		
Баланс белого	К: усил. / З: усил. / С: усил. / К: смещ. / З: смещ. / С: смещ. / Сброс	Настройка цветовой температуры изображения, чтобы белые объекты отображались белыми.																																		
Расширение входного сигнала		<p>Расширение входного сигнала подключений HDMI.</p> <ul style="list-style-type: none"> • Коснитесь HDMI 1 или HDMI 2, чтобы включить или выключить Расширение входного сигнала для выбранного источника. <p> Поддерживаются расширения до 3840 x 2160 при частоте 60 Гц, если Расширение входного сигнала включено.</p> <p>Поддерживаются расширения до 3840 x 2160 при частоте 30 Гц, если Расширение входного сигнала выключено.</p> <h3>Поддерживаемые разрешения для входящих сигналов UHD</h3> <p>Проверьте поддерживаемые настройки разрешения для приема входного сигнала сверхвысокой четкости UHD.</p> <ul style="list-style-type: none"> • Разрешение: 3840 x 2160p, 4096 x 2160p <p>Если параметр Расширение входного сигнала выключен.</p> <table border="1"> <thead> <tr> <th>Частота кадров (кадр./с)</th> <th>Глубина цвета / Коммутация цветов</th> <th>RGB 4:4:4</th> <th>YCbCr 4:4:4</th> <th>YCbCr 4:2:2</th> <th>YCbCr 4:2:0</th> </tr> </thead> <tbody> <tr> <td>50 / 60</td> <td>8 бит</td> <td>-</td> <td>-</td> <td>-</td> <td>0</td> </tr> </tbody> </table> <p>Если параметр Расширение входного сигнала включен.</p> <table border="1"> <thead> <tr> <th>Частота кадров (кадр./с)</th> <th>Глубина цвета / Коммутация цветов</th> <th>RGB 4:4:4</th> <th>YCbCr 4:4:4</th> <th>YCbCr 4:2:2</th> <th>YCbCr 4:2:0</th> </tr> </thead> <tbody> <tr> <td rowspan="3">50 / 60</td> <td>8 бит</td> <td>0</td> <td>0</td> <td>0</td> <td>0</td> </tr> <tr> <td>10 бит</td> <td>-</td> <td>-</td> <td>0</td> <td>0</td> </tr> <tr> <td>12 бит</td> <td>-</td> <td>-</td> <td>0</td> <td>0</td> </tr> </tbody> </table>	Частота кадров (кадр./с)	Глубина цвета / Коммутация цветов	RGB 4:4:4	YCbCr 4:4:4	YCbCr 4:2:2	YCbCr 4:2:0	50 / 60	8 бит	-	-	-	0	Частота кадров (кадр./с)	Глубина цвета / Коммутация цветов	RGB 4:4:4	YCbCr 4:4:4	YCbCr 4:2:2	YCbCr 4:2:0	50 / 60	8 бит	0	0	0	0	10 бит	-	-	0	0	12 бит	-	-	0	0
Частота кадров (кадр./с)	Глубина цвета / Коммутация цветов	RGB 4:4:4	YCbCr 4:4:4	YCbCr 4:2:2	YCbCr 4:2:0																															
50 / 60	8 бит	-	-	-	0																															
Частота кадров (кадр./с)	Глубина цвета / Коммутация цветов	RGB 4:4:4	YCbCr 4:4:4	YCbCr 4:2:2	YCbCr 4:2:0																															
50 / 60	8 бит	0	0	0	0																															
	10 бит	-	-	0	0																															
	12 бит	-	-	0	0																															

№ 2	№ 3	Описание
Черный HDMI		Настройка уровня черного цвета для оптимизации яркости и контраста изображения HDMI.  Эта функция доступна только при условии подключения к ПК с помощью кабеля HDMI и активированного окна Источник.
Предпочтение USB-C		Можно выбрать режим DP Alt Mode 1 (поддерживает UHD до 60 Гц) или DP ALT Mode 2 (поддерживает UHD до 30 Гц).
Сброс изображения		Восстановление заводских параметров изображений.

Поддержка

№ 2	№ 3	Описание
Обновление ПО		Обновление программного обеспечения, установленного на вашем устройстве.
	Обновить сейчас	Обновление программного обеспечения путем загрузки файлов обновления. <ul style="list-style-type: none">- Обновление в режиме реального времени<ul style="list-style-type: none">✎ Требуется подключение к сети Интернет.- Обновление при помощи USB-устройства После загрузки файла обновления с веб-сайта Samsung и сохранения его на USB-устройстве подключите USB-устройство к изделию для обновления.<ul style="list-style-type: none">✎ Убедитесь, что файл обновления сохранен в папке верхнего уровня. <ul style="list-style-type: none">• Текущая версия: это версия программного обеспечения, уже установленного в изделии.
	Автообновление	Автоматический запуск обновлений программного обеспечения при выключении питания устройства. <ul style="list-style-type: none">✎ Требуется подключение к сети Интернет.
Приложения		Управление и обновление приложений. Для использования меню Приложения подтвердите свое согласие с Условиями . Проверьте сведения о приложении и переустановите его, если оно не работает должным образом.
Условия		Вы можете просмотреть правила и условия, а также политику конфиденциальности.
Обращение в Samsung		Контактная информация для справки по устройству. <ul style="list-style-type: none">✎ Перейдите в пункт меню Обращение в Samsung и найдите параметры изделия, такие как Код модели и Версия ПО.
Общий сброс		Это позволяет отобразить все объекты в меню.

Глава 07

Руководство по поиску и устранению неисправностей

Проблемы и решения

✎ Протестируйте изделие следующим образом, прежде чем звонить в центр обслуживания клиентов Samsung. Если проблему устранить не удастся, обратитесь в центр обслуживания клиентов Samsung.

Окно выбора источника (HDMI)	
При подключении кабеля HDMI к изделию или ПК вдоль всех четырех сторон экрана видны пустые области.	<p>Причина появления этих пустых областей на экране никак не связана с изделием.</p> <p>Появление пустых областей на экране вызвано ненадлежащей работой компьютера или графической платы. Чтобы устранить эту проблему, настройте размер экрана в настройках HDMI для графической платы.</p> <p>Если в меню настроек графической платы отсутствует параметр, позволяющий регулировать размер экрана, обновите драйвер графической платы до новейшей версии. (Для получения подробных сведений о регулировке параметров экрана обратитесь к производителю графической платы или компьютера.)</p>
Изображения на экране искажены.	Проверьте кабель. Совместимость не гарантируется, если используется кабель, не входящий в комплект поставки компании Samsung.
Нечеткие изображения на экране. Изображения на экране размыты.	Установите рекомендуемый уровень разрешения и частоты.
Изображения на экране колеблются и дрожат.	Убедитесь в том, что разрешение и частота компьютера и графической платы заданы в диапазоне, совместимом с устройством. Затем измените настройки экрана, если это необходимо, используя в качестве справки раздел «Предустановленные режимы синхронизации» .
Тени или остаточные изображения на экране.	
Белый не выглядит белым.	Перейдите к пункту Изображение и выполните настройку параметра Баланс белого .
Устройство автоматически выключается.	Убедитесь, что кабель питания правильно подсоединен к монитору и к розетке.

Окно выбора источника (HDMI)	
Отображение на экране не соответствует качеству воспроизводимого файла.	Эпизоды кодированных видео с движущимися объектами (например, при просмотре спортивных мероприятий или боевиков) могут отображаться с искажениями.
	Искажения во время просмотра могут быть вызваны слабым уровнем сигнала или низким качеством изображения. Это не означает, что устройство неисправно.
	Статические помехи на аналоговых и цифровых устройствах могут быть вызваны работой мобильного телефона, расположенного в радиусе одного метра от них.
Яркость и цвет изображения не соответствуют качеству воспроизводимого файла.	В меню выберите ☰ Меню → НАСТРОЙКИ → Изображение → Сброс изображения , чтобы выполнить попытку сбросить экран.
Изображение на экране колеблется и замирает.	Возможно, используемое разрешение экрана не соответствует рекомендованному, или сигнал поступает нестабильно. Для устранения проблемы установите на ПК рекомендованное разрешение экрана.
Окно просмотра не разворачивается во весь экран.	Если окно источника установлено на полноэкранный режим, а устройство находится в положении книжной ориентации, то сверху и внизу появляется черная строка. Измените положение на альбомную ориентацию и переключите окно источника на полноэкранный режим.

Проблема, связанная со звуком	
Нет звука.	Проверьте уровень громкости.
Уровень громкости слишком низкий.	Отрегулируйте громкость. Если после настройки до максимального уровня громкость все еще слишком мала, отрегулируйте громкость на звуковой плате компьютера или через программное обеспечение.
Видео отображается, но звук отсутствует.	Если подключен кабель HDMI или кабель DP, проверьте настройки выхода звука на ПК. Если используется устройство-источник, выполните следующие действия: <ul style="list-style-type: none"> Проверьте правильность настроек выхода звука на устройстве-источнике. (Например, если монитор подключен к HDMI, вам нужно заменить опцию звука на вашем устройстве вывода видео на HDMI.) Повторно подключите кабель питания к устройству и перезагрузите его.
От динамиков исходят статические помехи.	Причиной искажения звука может быть слабый сигнал.
Громкость выключена, но звук слышен.	Настройки звука основной акустической системы на мониторе не связаны с настройками внутренних динамиков. Изменение громкости или отключение звука на мониторе не влияет на звуковые настройки внешнего усилителя (декодера).

Проблемы с функцией сенсорного управления	
Можно нажимать на значки, но не на изображения.	Используйте специальное перо, поставляемое в комплекте с конкретным устройством.
Касание не работает при использовании соединения HDMI.	<p>Проверьте подключение порта TOUCH на изделии к порту USB на компьютере с помощью поставляемого кабеля USB.</p> <ul style="list-style-type: none"> WM55B/WM65B <ul style="list-style-type: none"> HDMI или DP → TOUCH на задней панели устройства HDMI 2 → TOUCH на док-станции WM75B/WM85B <ul style="list-style-type: none"> HDMI 1 или DP → TOUCH на задней панели изделия HDMI 2 → TOUCH на док-станции
Я использую два пера, но они работают не так хорошо.	Убедитесь, чтобы в мультисенсорном режиме между ними достаточно места.
Толщина пера не распознается должным образом.	Возможно, перо слишком сильно наклонено к экрану (до 45 градусов). Старайтесь держать перо толстым наконечником подальше от экрана.
Существует вероятность неисправности сенсорного экрана, например, медленное или неточное реагирование.	Убедитесь, чтобы на поверхности экрана не было никаких посторонних веществ.
	Проверьте экран на предмет повреждений.
	Убедитесь, что изделие не находится под воздействием прямых солнечных лучей.
	Когда устройство включено после выключения, не касайтесь экрана, так как сенсорная калибровка выполняется в течение 5 секунд.
	Убедитесь, что установленное изделие расположено параллельно стене.

Неисправности Anynet+	
Функция Anynet+ не работает.	Проверьте, поддерживает ли устройство технологию Anynet+. Система Anynet+ может работать только с устройствами, оснащенными соответствующей функцией.
	Убедитесь, что в устройство Anynet+ надлежащим образом вставлен кабель питания.
	Проверьте подключения видео-, аудио-, HDMI-кабелей устройства Anynet+.
	Убедитесь, что для функции Anynet+(HDMI-CEC) задан параметр Вкл. в меню ☰ Меню → НАСТРОЙКИ → Диспетчер внешних устройств .
	Проверьте, совместим ли пульт ДУ с технологией Anynet+.
	Система Anynet+ не работает в определенных условиях. (исходная установка)
	Если кабель HDMI был отключен и снова подключен, выполните повторный поиск устройств или выключите и снова включите изделие.
Проверьте, включена ли функция Anynet+ на устройстве Anynet+.	
Я хочу включить Anynet+.	Убедитесь, что устройство с поддержкой технологии Anynet+ надлежащим образом подключено к изделию, а также проверьте, что для функции Anynet+(HDMI-CEC) задан параметр Вкл. в меню ☰ Меню → НАСТРОЙКИ → Диспетчер внешних устройств .
Я хочу выключить Anynet+.	На пульте ДУ изделия нажмите кнопку ИСТОЧНИК и выберите устройство без функции Anynet+.
На экране появится сообщение «Отключение устройства Anynet+...».	Во время настройки Anynet+ или переключения в режим просмотра пульт дистанционного управления нельзя использовать.
	Пульт ДУ можно использовать после завершения настройки Anynet+ или переключения в режим Anynet+.
Устройство Anynet+ не воспроизводится.	Нельзя пользоваться функцией воспроизведения в процессе выполнения начальной установки.

Неисправности Anynet+	
Подключенное устройство не отображается.	Проверьте, поддерживает ли устройство функции Anynet+.
	Проверьте, надежно ли вставлен кабель HDMI.
	Убедитесь, что для функции Anynet+ (HDMI-CEC) задан параметр Вкл. в меню ☰ Меню → НАСТРОЙКИ → Диспетчер внешних устройств.
	Выполните повторный поиск устройств Anynet+.
	Для Anynet+ требуется HDMI-соединение. Убедитесь, что устройство подключено к изделию с помощью HDMI-кабеля.
	Некоторые HDMI-кабели могут не поддерживать функции Anynet+.
Если соединение было разорвано из-за сбоя питания или отключения кабеля HDMI, повторите поиск устройств.	
Другие неисправности	
Устройство имеет запах пластика.	Это нормально. Через некоторое время запах исчезнет.
По краям монитора видны мелкие частицы.	Эти частицы нанесены специально и являются частью дизайна. Это не является неисправностью.
При попытке изменить разрешение ПК появляется сообщение « Данное разрешение пока не поддерживается. ».	Сообщение « Данное разрешение пока не поддерживается. » появляется в том случае, если разрешение источника входного сигнала превышает максимально допустимое разрешение устройства. Для устранения этой проблемы установите разрешение ПК, поддерживаемое устройством.
Кабель DVI-HDMI подсоединен, но звука из динамиков в режиме HDMI нет.	Звук не передается с помощью кабелей DVI.
Функция Черный HDMI на устройстве HDMI с выходом YCbCr работает некорректно.	Эта функция работает только в том случае, когда сигнал HDMI внешнего устройства является выходом сигнала RGB.
В режиме HDMI отсутствует звук.	Цвета на экране могут отображаться неверно. Возможно отсутствие изображения или звука. Это может быть вызвано тем, что к монитору подключено устройство-источник, которое поддерживает только старую версию стандарта HDMI.
Я забыл свой PIN-код.	Устройство необходимо сбросить до заводских настроек. Обратитесь в сервисный центр Samsung, чтобы заказать услугу сброса настроек. Если вы сбросите настройки устройства до заводских, все сохраненные данные, включая документы и установленные приложения, будут удалены. Также будет сброшена вся информация о входе в систему для всех продуктов и приложений. * За услугу сброса настроек взимается сервисный сбор.

Глава 08

Технические характеристики

Общие

LED-монитор - устройство, предназначенное для визуального отображения текстовой и графической информации.

Название модели		WM55B	WM65B	WM75B	WM85B
Панель	Размер	Класс 55 (54,6 дюйма / 138,7 см)	Класс 65 (64,5 дюйма / 163,9 см)	Класс 75 (74,5 дюйма / 189,3 см)	Класс 85 (84,5 дюйма / 214,7 см)
	Область экрана	1209,6 мм (Г) x 680,4 мм (В)	1428,48 мм (Г) x 803,52 мм (В)	1650,24 мм (Г) x 928,26 мм (В)	1872,0 мм (Г) x 1053,0 мм (В)
Потребление электроэнергии		140 Вт	165 Вт	430 Вт	480 Вт
Синхронизация (спецификация панели)	Частота горизонтальной развертки	30–81 кГц			
	Частота вертикальной развертки	48–75 Гц			
Разрешение	Оптимальное разрешение	3840 x 2160			
	Максимальное разрешение				
Источник питания		Источник питания Переменный ток 100-240В~ 50/60Гц См. сведения на этикетке на задней панели изделия, поскольку в разных странах стандартным считается разное напряжение.			
Условия эксплуатации	Рабочая	температура: 0–40 °C (32–104 °F) * Для установки корпуса внутреннюю температуру следует поддерживать на уровне 40 °C или ниже. Влажность: 10–80 %, без конденсации			
	Хранение	Температура: -20–45 °C (-4–113 °F) Влажность: 5–95 %, без конденсации * Применимо до распаковки изделия.			

Частота горизонтальной развертки. Время, необходимое для сканирования одной строки от левой стороны экрана до правой, называется горизонтальным периодом. Обратная величина горизонтального периода называется частотой горизонтальной развертки. Частота горизонтальной развертки измеряется в кГц.

Частота вертикальной развертки. Каждое изображение на изделии, которое видит зритель, отображается несколько раз в секунду (подобно мерцанию флуоресцентной лампы). Число повторных отображений одного и того же изображения в секунду называется частотой вертикальной развертки или частотой обновления. Частота вертикальной развертки измеряется в Гц.

-
- ✎ Из-за особенностей производства данного изделия приблизительно 1 пиксел из миллиона (1 миллионная доля) может казаться светлее или темнее остальных. Это не влияет на работу устройства.
 - ✎ В данном изделии предусмотрена настройка только одного значения разрешения для каждого определенного размера экрана, что, вследствие особенностей дисплея, позволяет добиться оптимального качества изображения. Использование разрешения, отличного от заданного, может снизить качество изображения. Чтобы этого избежать, рекомендуется выбрать оптимальное разрешение, заданное для используемого изделия.
 - ✎ Подробные технические характеристики изделия доступны на веб-сайте Samsung.

EAC

Предустановленные режимы синхронизации

Если с компьютера будет передаваться сигнал, включенный в список представленных ниже сигналов, посылаемых в стандартном режиме, настройка экрана будет выполняться автоматически. Если сигналы, посылаемые с ПК отличаются от установленных в стандартном режиме, то экран может не отображаться. В этом случае измените настройки в соответствии с приведенной ниже таблицей и сведениями руководства пользователя для графической платы.

Разрешение	Частота горизонтальной развертки (кГц)	Частота вертикальной развертки (Гц)	Частота синхронизации пикселей (МГц)	Полярность синхронизации		Порт	
				Г	В	HDMI	DISPLAYPORT / USB TYPE C
IBM, 720 x 400	31,469	70,087	28,322	-	+	0	0
MAC, 640 x 480	35,000	66,667	30,240	-	-	0	0
MAC, 832 x 624	49,726	74,551	57,284	-	-	0	0
MAC, 1152 x 870	68,681	75,062	100,000	-	-	0	0
VESA CVT, 3840 x 2160RB	110,500	49,977	442,000	+	-	-	0
VESA CVT, 3840 x 2160RB	133,313	59,997	533,250	+	-	-	0
VESA DMT, 640 x 480	31,469	59,940	25,175	-	-	0	0
VESA DMT, 640 x 480	37,861	72,809	31,500	-	-	0	0
VESA DMT, 640 x 480	37,500	75,000	31,500	-	-	0	0
VESA DMT, 800 x 600	37,879	60,317	40,000	+	+	0	0
VESA DMT, 800 x 600	48,077	72,188	50,000	+	+	0	0
VESA DMT, 800 x 600	46,875	75,000	49,500	+	+	0	0
VESA DMT, 1024 x 768	48,363	60,004	65,000	-	-	0	0
VESA DMT, 1024 x 768	56,476	70,069	75,000	-	-	0	0
VESA DMT, 1024 x 768	60,023	75,029	78,750	+	+	0	0
VESA DMT, 1152 x 864	67,500	75,000	108,000	+	+	0	0
VESA DMT, 1280 x 720	45,000	60,000	74,250	+	+	0	0
VESA DMT, 1280 x 800	49,702	59,810	83,500	-	+	0	0
VESA DMT, 1280 x 1024	63,981	60,020	108,000	+	+	0	0
VESA DMT, 1280 x 1024	79,976	75,025	135,000	+	+	0	0
VESA DMT, 1366 x 768	47,712	59,790	85,500	+	+	0	0
VESA DMT, 1440 x 900	55,935	59,887	106,500	-	+	0	0

Разрешение	Частота горизонтальной развертки (кГц)	Частота вертикальной развертки (Гц)	Частота синхронизации пикселей (МГц)	Полярность синхронизации		Порт	
				Г	В	HDMI	DISPLAYPORT / USB TYPE C
VESA DMT, 1600 x 900RB	60,000	60,000	108,000	+	+	0	0
VESA DMT, 1680 x 1050	65,290	59,954	146,250	-	+	0	0
VESA DMT, 1920 x 1080	67,500	60,000	148,500	+	+	0	0
VESA DMT, 2560 x 1440RB	88,787	59,951	241,500	+	-	0	0
CEA-861, 720(1440) x 576i	15,625	50,000	27,000	-	-	0	-
CEA-861, 720(1440) x 480i	15,734	59,940	27,000	-	-	0	-
CEA-861, 720 x 576	31,250	50,000	27,000	-	-	0	0
CEA-861, 720 x 480	31,469	59,940	27,000	-	-	0	0
CEA-861, 1280 x 720	37,500	50,000	74,250	+	+	0	0
CEA-861, 1280 x 720	45,000	60,000	74,250	+	+	0	0
CEA-861, 1920 x 1080i	28,125	50,000	74,250	+	+	0	-
CEA-861, 1920 x 1080i	33,750	60,000	74,250	+	+	0	-
CEA-861, 1920 x 1080	27,000	24,000	74,250	+	+	0	-
CEA-861, 1920 x 1080	28,125	25,000	74,250	+	+	0	-
CEA-861, 1920 x 1080	33,750	30,000	74,250	+	+	0	-
CEA-861, 1920 x 1080	56,250	50,000	148,500	+	+	0	0
CEA-861, 1920 x 1080	67,500	60,000	148,500	+	+	0	0
CEA-861, 3840 x 2160	54,000	24,000	297,000	+	+	0	-
CEA-861, 3840 x 2160	56,250	25,000	297,000	+	+	0	-
CEA-861, 3840 x 2160	67,500	30,000	297,000	+	+	0	0
CEA-861, 3840 x 2160	112,500	50,000	594,000	+	+	0	0
CEA-861, 3840 x 2160	135,000	60,000	594,000	+	+	0	0
CEA-861, 4096 x 2160	54,000	24,000	297,000	+	+	0	-
CEA-861, 4096 x 2160	67,500	30,000	297,000	+	+	0	-
CEA-861, 4096 x 2160	112,500	50,000	594,000	+	+	0	-
CEA-861, 4096 x 2160	135,000	60,000	594,000	+	+	0	-

Глава 09

Приложение

Ответственность за платные услуги (стоимость услуг для клиентов)

 Визит специалиста сервисного центра оплачивается в следующих случаях (невзирая на предоставленную гарантию):

В изделии не обнаружено неисправностей

Чистка изделия, настройка, объяснение правил использования, переустановка и т. п.

- Специалист сервисного центра дает инструкции по использованию изделия или просто изменяет настройки, не разбирая изделия.
- Неисправность вызвана факторами окружающей среды (Интернет, антенна, помехи и т. п.).
- Изделие переустановлено или к нему подключены дополнительные устройства после первоначальной установки.
- Изделие переустановлено и перенесено в другое место в помещении либо в другое здание.
- Клиенту необходимы инструкции по использованию изделия, произведенного другой компанией.
- Клиенту необходимы инструкции по работе в сети или использованию программы, произведенной другой компанией.
- Клиенту необходимо установить программное обеспечение и настроить изделие.
- Специалист сервисного центра обнаруживает загрязнения или инородные материалы внутри изделия и удаляет их.
- Клиенту необходима установка изделия в случае приобретения его в Интернете или на дому.

Повреждение изделия по вине клиента

Повреждение изделия вызвано неправильным обращением или неаккуратным ремонтом.

Если повреждение изделия вызвано одной из следующих причин:

- Внешнее воздействие или падение.
- Использование источников питания или дополнительных изделий, не являющихся продукцией Samsung.
- Ремонт, произведенный лицом, которое не является инженером сторонней обслуживающей компании или партнером Samsung Electronics Co., Ltd.
- Ремонт, произведенный клиентом, а также модернизация изделия.
- Подключение изделия к сети с неподходящим напряжением или включение его в недопустимую электрическую схему.
- Несоблюдение мер предосторожности, приведенных в руководстве пользователя.

Прочее

- Поломка изделия по причине стихийного бедствия (удар молнии, пожар, землетрясение, наводнение и т. п.).
 - Закончились или пришли в негодность расходные компоненты (аккумулятор, тонер, флуоресцентные и обычные лампы, головка, катушка, фильтр и т. п.).
-  Если клиент требует обслуживания, но изделие полностью исправно, то работу специалиста необходимо будет оплатить. Рекомендуем прочитать руководство пользователя прежде, чем обращаться в сервисный центр.

Предотвращение появления остаточного изображения

Что такое остаточное изображение?

При обычной работе дисплея остаточное изображение появляться не должно. Под обычной работой подразумевается непрерывно меняющееся видеоизображение. Если на дисплее в течение длительного времени отображается неподвижное изображение, появляется небольшое различие в напряжении между электродами, которые управляют жидким кристаллом, отображающим пиксел.

Такая разница напряжения между электродами со временем увеличивается, и из-за этого жидкие кристаллы истончаются. Когда это происходит, при смене изображения на экране может оставаться предыдущее изображение.

- ⊘ Настоящая информация является руководством для предотвращения остаточного изображения. Просмотр неподвижного экрана в течение длительного периода времени может привести к появлению остаточного изображения. Данная проблема не включена в гарантию.

Рекомендуемые меры по предотвращению

Просмотр неподвижного экрана в течение длительного периода времени может привести к появлению остаточного изображения или пятен. Выключите устройство, если оно не используется в течение длительного времени, активируйте режим энергосбережения или запустите движущуюся экранную заставку.

Лицензия



Термины HDMI и HDMI High-Definition Multimedia Interface и Логотип HDMI являются товарными знаками или зарегистрированными товарными знаками HDMI Licensing Administrator, Inc. в Соединенных Штатах и других странах.

Примечание относительно лицензии с открытым исходным кодом

В случае использования программного обеспечения с открытым исходным кодом в меню устройства становятся доступны лицензии с открытым исходным кодом. Чтобы получить информацию о примечании относительно лицензии с открытым исходным кодом, обратитесь в службу Samsung Open Source (<http://opensource.samsung.com>).
